

Холодильник предназначен для использования только в Российской Федерации



# ХОЛОДИЛЬНИК С МОРОЗИЛЬНОЙ КАМЕРОЙ

Для домашнего использования

Модель R-C6800U  
R-C6200U  
R-SF48CMU



Шестидверный

Благодарим за покупку холодильника Хитачи. Данный холодильник предназначен только для домашнего использования.

Не используйте данный холодильник в других целях и/или с целью, кроме хранения продуктов.

**Перед использованием холодильника внимательно прочитайте данное руководство для обеспечения правильного использования. Обязательно внимательно прочитайте раздел "Техника безопасности" перед началом использования.**

Пожалуйста, сохраните данное руководство по эксплуатации вместе с Вашим гарантийным талоном.

**Передайте данное руководство по эксплуатации вместе с холодильником в случае передачи третьему лицу или во время использования в другом месте, а также при отправке на завод переработки.**

- **Во время первого использования для охлаждения может потребоваться определенное время.**  стр. 8, 9

Для охлаждения до необходимой температуры может потребоваться 4~24 часа.

- **Убедитесь в том, что все продукты соответствуют ограничениям высоты каждого компонента холодильника, а также убедитесь в наличии пространства между продуктами в каждом отделении.**  стр. 19, 26

В противном случае продукты или упаковка не сможет быть размещена в отделении надлежащим образом, что может привести к неплотному закрытию дверей. Это может привести к неэффективному охлаждению холодильника или/и невозможности выполнения функции генератора льда.

# ОЗНАКОМЛЕНИЕ

## Просторное вакуумное отделение

Следующим поколением технологии вакуумного отделения является режим [Sleep-preservation], позволяющий хранить продукты свежими и сохранять питательные вещества за счет вакуумной упаковки.

### 1. Вакуумная система хранения

- использует вакуумный насос для создания состояния вакуума в отделении, в результате чего происходит снижение уровня кислорода;
- Окисление и изменение цвета продуктов замедляется в большей степени вследствие разницы в атмосферном давлении, обеспечиваемой вакуумным насосом.



※ Под так называемым состоянием вакуума подразумевается состояние, при котором создаваемое давление ниже атмосферного давления. Вакуумное отделение находится под давлением 0.8 атмосфер, что ниже атмосферного давления.

### 2. Сохранение продуктов подобно процессу консервации за счет фотокаталитического эффекта [Sleep-preservation].

- Концентрация углекислого газа повышается вследствие фотокаталитического эффекта, который замедляет газообмен в овощах и действие ферментов на поверхности мяса и рыбы, в результате чего они сохраняются свежими.
- Также фотокатализатор обладает дезодорирующим эффектом. Для лучшей видимости внутренняя часть отделения освещается светодиодной лампочкой.

### 3. Режим [Auto] обеспечивает способ хранения продуктов, не требующий временных и физических затрат.

- Он автоматически переключает температуру в режим Chiller при хранении овощей и в режим Subzero только при хранении мяса и рыбы, используя датчик углекислого газа.
- Он автоматически определяет объем продуктов, при необходимости ускоряя охлаждающее действие. Возможно постоянное и быстрое охлаждение большого количества объемных продуктов.

## Большая экономия энергии

### 1. Охлаждение с повторным использованием инея

- Эффективно использует иней для охлаждения внутренней части холодильника без использования компрессора. Вследствие этого достигается большая экономия электроэнергии по сравнению с обычным методом.

В предыдущих моделях холодильников иней, накапливающийся на радиаторе в течение работы, плавился нагревателем и удалялся, что понижало охлаждающий эффект.

В режиме охлаждения с рециркуляцией инея используется низкая температура инея. Компрессор останавливается, и холодильное отделение и отделение овощей охлаждаются за счет холода инея.

- Каждое отделение охлаждается отдельно и эффективно  
Холодильное отделение, морозильные отделения и отделение овощей снабжены заслонкой, с помощью которой регулируется поток охлаждающего воздуха. Это позволяет независимо контролировать температуру в каждом отделении.
- Вода, содержащаяся в инее, предотвращает пересыхание продуктов (в холодильном и овощном отделениях).  
Кроме низкой температуры инея влажность инея на радиаторе предотвращает высушивание продуктов.

### 2. Энергосберегающий режим

В целях более эффективной экономии электроэнергии энергосберегающий режим позволяет увеличивать устанавливаемую температуру каждого отделения и сокращать частоту вращения компрессора.

- ※ В энергосберегающем режиме холодопроизводительность снижена. Может казаться, что охлаждение недостаточно: например, мороженое становится мягким. [Стр.12](#)

- Если дверца холодильника открыта в течение продолжительного времени (30 секунд и более), то освещение в холодильном и вакуумном отделениях уменьшается в целях экономии электроэнергии.

## Стерилизационный (дезодорирующий) фильтр

Также замедляет распространение различных запахов в холодильнике.

- Организация, проводившая испытание: The Boken Quality Evaluation Institute ("Бокен", Япония)
- Метод испытания: контактный метод пленки (стандарт: JIS Z2801)
- Наименование запчасти: фильтр
- Метод стерилизации: катализатор окисления нанесен на фильтр
- Объект: микроорганизмы, собранные фильтром
- Результат испытания: уничтожение 99% микроорганизмов через 24 часа. Данный результат показывает эффективность отдельного фильтра. Не оказывает влияния на отделения холодильника или продукты в целом.

# СОДЕРЖАНИЕ

## ПЕРЕД ИСПОЛЬЗОВАНИЕМ

- РЕКОМЕНДАЦИИ ПО ТЕХНИКЕ БЕЗОПАСНОСТИ ..... 4
- ПЕРЕД ИСПОЛЬЗОВАНИЕМ ..... 8
  - Подготовка холодильника к использованию ..... 8
    - Место установки ..... 8
    - Установка холодильника ..... 8
    - Регулировка ножек холодильника для его выравнивания ..... 8
    - Подключение к розетке и заземление ..... 9
    - Охлаждение внутренней части холодильника ..... 9
  - Перевозка холодильника (при переезде) ..... 9
- ОБЩИЕ ХАРАКТЕРИСТИКИ И ИСПОЛЬЗОВАНИЕ ..... 10,11
  - Панель управления ..... 10,11
  - Название каждого отделения / Хранимые продукты ..... 12
  - Установка энергосберегающего режима ..... 12

## ОБЫЧНОЕ ИСПОЛЬЗОВАНИЕ

- ВАКУУМНОЕ ОТДЕЛЕНИЕ ..... 13
  - Настройки и хранимые продукты ..... 13
  - Настройка режимов вакуумного отделения ..... 14
  - Открытие и закрытие двери вакуумного отделения .. 14
  - Техническое обслуживание и меры предосторожности .. 15
  - При сильном загрязнении вакуумной прокладки ..... 15
- ХОЛОДИЛЬНОЕ ОТДЕЛЕНИЕ ..... 16
  - Настройка температуры холодильного отделения .. 16
  - Охлаждение продуктов в быстром режиме (Быстрое охлаждение) ..... 17
  - Использование многофункционального контейнера для яиц ..... 17
  - Регулируемые полки ..... 18
  - Изменение высоты дверного кармана ..... 18
  - Открывание и закрывание дверцы ..... 18
- МОРОЗИЛЬНОЕ ОТДЕЛЕНИЕ ..... 19
  - Использование верхнего морозильного отделения .. 19
  - Использование нижнего морозильного отделения .. 19
  - Высота продуктов, возможных для хранения ..... 20
  - Настройка температуры морозильного отделения .. 20
  - Быстрое замораживание теплых продуктов (Быстрая заморозка) ..... 21
- ОТДЕЛЕНИЕ ДЛЯ ЛЬДА (АВТОМАТИЧЕСКИЙ ГЕНЕРАТОР ЛЬДА) ..... 22
  - Приготовление льда ..... 22
  - Прекращение приготовления льда ..... 22
  - Как быстро приготовить лед (Быстрое генерирование льда) ..... 23
  - Индикаторная лампочка подачи воды ..... 23
  - Время и производительность генератора льда ... 23
- ОТДЕЛЕНИЕ АВТОМАТИЧЕСКИХ ДВЕРЕЙ (в нижнем морозильнике и отделении для овощей) ..... 24
  - Как включить и отключить функцию AUTO DOOR (функцию авто-дверцы) ..... 24
  - Открывание и закрывание отделения авто-дверцы .. 24
  - Техническое обслуживание и меры предосторожности .... 25
- ОТДЕЛЕНИЕ ДЛЯ ОВОЩЕЙ ..... 26
  - Использование нижнего и вместительного верхнего ящиков ..... 26
  - Для большего охлаждения отделения для овощей [Vegetable Compartment (MAX)] ..... 27

## УХОД

- ОБСЛУЖИВАНИЕ, УХОД И МЕРЫ ПРЕДОСТОРОЖНОСТИ В ОТНОШЕНИИ ВНУТРЕННЕЙ И ВНЕШНЕЙ ЧАСТИ ХОЛОДИЛЬНИКА ..... 28
- ИЗВЛЕЧЕНИЕ ДЕТАЛЕЙ ..... 29
- УХОД ЗА АВТОМАТИЧЕСКИМ ГЕНЕРАТОРОМ ЛЬДА .... 30
  - Промывка канала подачи (очистка генератора льда) ..... 30
  - Промывайте его раз в неделю ..... 30
  - Следует промывать раз в год ..... 31
  - Если генератор льда не использовался долгое время ... 31

## УСТРАНЕНИЕ НЕПОЛАДОК

- УСТРАНЕНИЕ НЕПОЛАДОК ..... 32
  - Часто задаваемые вопросы при первом использовании холодильника. .... 32
  - Отсутствие реагирования панели управления. ... 32
  - Некорректная работа автоматического генератора льда. .... 32
  - Холодильник не охлаждается ..... 32
  - Наличие инея и/или конденсата ..... 33
  - Чрезмерное охлаждение холодильника ..... 33
  - Двери расположены не горизонтально ..... 33
  - Возникновение необычного звука при работе ..... 33
  - Нагревание холодильника ..... 33
  - Посторонний запах ..... 34
  - Неполадки с вакуумным отделением ..... 34
  - "ПО" на панели управления мигает ..... 34
  - Другое ..... 35
- ЛАМПА ИНДИКАТОРА РАБОТЫ "эко" ..... 36
- ЗАМЕНА ЧАСТЕЙ ..... 36
- СИГНАЛ ДВЕРИ/ БЛОКИРОВАНИЕ КОНТРОЛЬНОЙ ПАНЕЛИ ..... 37
- ХОЛОДИЛЬНИКИ, НЕ СОДЕРЖАЩИЕ ХЛОРОФТОРУГЛЕРОДЫ, МАССА ХРАНИМЫХ ПРОДУКТОВ ..... 38

# РЕКОМЕНДАЦИИ ПО ТЕХНИКЕ БЕЗОПАСНОСТИ

Убедитесь в выполнении следующих предостережений

Игнорирование нижеследующих предостережений по технике безопасности может привести к травмам и материальному ущербу.

■ Следующие значки разделяют по категориям и описывают уровень возможной опасности или ущерба, который может возникнуть при игнорировании данных рекомендаций.



## ВНИМАНИЕ

Рекомендации под данным значком означают "Высокая вероятность серьезной травмы или летального исхода" при игнорировании.



## ПРЕДУПРЕЖДЕНИЕ

Рекомендации под данным значком означают "Высокая вероятность травмы или материального ущерба" при игнорировании.

■ Выполнение рекомендаций сопровождается следующими символами категоризации с пояснениями (приведенные ниже символы являются примерами).



Данный символ означает запрет. (Запрещено)



Данный символ означает обязательное выполнение. (Обязательно)



## ВНИМАНИЕ

### Установка



- Примите меры для предотвращения опрокидывания холодильника во время землетрясения и т.п.

• Опрокидывание холодильника может привести к травме.  стр. 9



Увлажнение запрещено

- Не устанавливайте холодильник в сырых местах или местах, в которых возможен контакт с водой.

• Это может привести к нарушению электрической изоляции и вызвать электрический удар или пожар.



### Обращение с электрическим питанием и кабелем



Запрещено

- Избегайте использование сетевых розеток или кабелей, не рассчитанных на требуемое напряжение. Также не используйте источники питания с напряжением, отличным от номинального.

При использовании сетевой розетки также для питания других электроприборов двойные или мульти-адапторы могут перегреться и вызвать возгорание.

• Используйте сетевые розетки, рассчитанные на ток от 15 ампер.

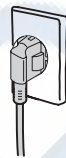

Запрещено

- Не делайте ничего, что может вызвать повреждение кабеля питания или вилки.

Кабель питания или вилку нельзя разрезать, модифицировать, прикасаться горячими инструментами, сгибать с силой, скручивать, вытягивать, ставить на них тяжелые предметы, придавливать холодильником, защемлять или связывать.

Использование поврежденного кабеля питания может привести к электрическому удару, замыканию или возгоранию.

• Относительно ремонта кабеля питания или вилки обратитесь в Авторизованный Сервисный Центр.

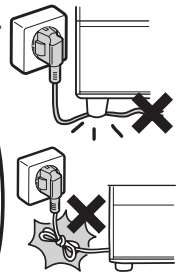

- Надежно включите вилку в сетевую розетку, направив провод вниз.

• Включение вилки проводом вверх может привести к дополнительной нагрузке на провод, что может стать причиной электрического замыкания, перегрева и привести к электрическому удару или возгоранию.

• Неполностью вставленная вилка может вызвать электрический удар или возгорание из-за перегрева.

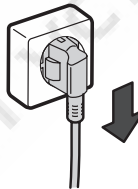

Не трогайте вилку мокрыми руками

- Не вставляйте и не отключайте вилку питания мокрыми руками.

• Это может привести к электрическому удару.

- Данный холодильник не предназначен для использования лицами (включая детей) с ограниченными физическими, осязательными или умственными способностями, а также с отсутствием опыта и знаний, исключая случаи наличия надзора или инструктажа относительно использования холодильника со стороны лица, ответственного за безопасность данных лиц. Использование холодильника детьми возможно только под присмотром, чтобы убедиться, что они не играют с устройством.



# ВНИМАНИЕ

## Обращение с электрическим питанием и кабелем



- **Периодически удаляйте пыль с вилки питания.** Нарушение изоляции по причине увлажнения во время удаления пыли может привести к возгоранию.
  - Отключите вилку и протрите ее сухой тканью.

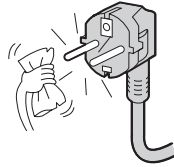

- **Перед уборкой холодильника обязательно отключите сетевую вилку.** Использование без отключения может привести к электрическому удару или травме.
  - При отключении вилки всегда держите ее корпус.

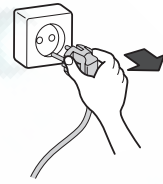

стр. 28

## При обычном использовании



Увлажнение запрещено

- **Не проливайте воду на поверхность или внутри холодильника.**
  - Это может привести к повреждению изоляции и электрическому удару или возгоранию.



Запрещено

- **Не помещайте в холодильник предметы, которые могут вызвать возгорание.**
  - Бензин, эфир, сжиженный газ, растворители и клеи могут привести к взрыву.



Увлажнение запрещено

- **Не помещайте на холодильник емкости с водой.**
  - Пролитая вода может привести к повреждению изоляции электрических компонентов и вызвать неисправность электрических схем. Это может привести к электрическому удару или возгоранию.



Запрещено

- **Не используйте огнеопасные аэрозоли рядом с холодильником.**
  - Искры от электрических контактов, например, дверные выключатели, могут вызвать возгорание.



Запрещено

- **Не помещайте на холодильник какие-либо предметы.**
  - Открытие и закрытие дверей и проч. может вызвать их падение и привести к травме.



Запрещено

- **Не храните в холодильнике медикаменты, химикаты и вещества для исследований и экспериментов.**
  - Вещества, требующие специальных условий хранения, нельзя хранить в холодильнике для домашнего использования.



Запрещено прикасаться

- **Не прикасайтесь к деталям механизма автоматического генератора льда.**
  - При вращении лотка льда существует опасность получения травмы.



Запрещено

- **Не висите на дверях и не наступайте на различные отделения холодильника.**
  - опрокидывание холодильника может привести к травме или заземлению рук.



- **Использование холодильника детьми возможно только под присмотром, чтобы убедиться, что они не играют с устройством.**



Запрещено

- **Не снимайте крышку внутренней подсветки.**
  - При повреждении лампы внутренней подсветки свяжитесь с производителем, сервисным центром или лицом, обладающим необходимыми знаниями для безопасной замены лампы.

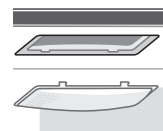

Запрещено

- **Избегайте сильного давления на стеклянную дверь.** ("R-C6800U", "R-C6200U")

## ⚠ ВНИМАНИЕ

### Относительно хладагента (будьте осторожны в отношении нижеследующего при использовании огнеопасного газа.)



Запрещено

- Не царапайте и не повреждайте корпус холодильника острыми предметами, например, отверткой.

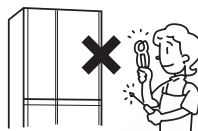

В связи с тем, что используемый в холодильнике хладагент огнеопасен, любая утечка газа из трубки внутри стенки холодильника может привести к возгоранию или взрыву.

- При установке холодильника оставляйте свободное пространство вокруг него и обратите особое внимание на вентиляционные отверстия.  стр. 8

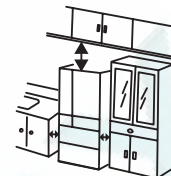

Утечка хладагента может привести к накоплению газа и взрыву.



- Не повреждайте сеть циркуляции хладагента. В случае повреждения трубки хладагента отойдите от холодильника и не используйте открытый огонь и электрические приборы.



В случае повреждения холодильника откройте окна для обеспечения вентиляции и свяжитесь с региональным дилером или авторизованным сервисным центром.

- Свяжитесь с Вашим дилером или специализированной компанией в случае утилизации холодильника.



При соприкосновении с влагой хладагент может вызвать возгорание или взрыв.



Запрещено

- Не используйте механические приборы и другие способы для ускорения процесса разморозки, если это не рекомендовано производителем.

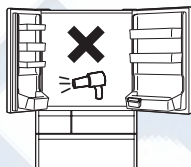

Запрещено

- Не используйте электроприборы внутри холодильника.

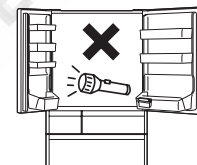

• При утечке хладагента искры контактов могут привести к возгоранию или взрыву.

### В случае чрезвычайной ситуации



- Отключите холодильник путем выдергивания вилки кабеля питания в случае некорректной работы или поломки.

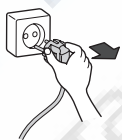

Разборка запрещена

Использование неисправного холодильника может привести к электрическому удару или травме.

- При отключении держитесь за корпус вилки.

- Не разбирайте, не ремонтируйте и не модифицируйте холодильник.

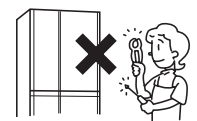

Возгорание или неисправность может привести к травме.

- При необходимости ремонта или разборки обратитесь в Авторизованный Сервисный Центр.



- В случае утечки огнеопасного газа не прикасайтесь к холодильнику и откройте окна для вентиляции.

• Искры от электрических контактов, например, дверных выключателей, могут вызвать взрыв, возгорание или ожоги.



### Утилизация холодильника



- Перед утилизацией холодильника снимите прокладку дверей для предотвращения риска запертия детей внутри холодильника.





## ПРЕДУПРЕЖДЕНИЕ

### Что надо делать во время перемещения



Запрещено

- Не перемещайте холодильник на колесиках в его основании, по поверхностям которые легко повредить.

Колесики могут поцарапать пол.

- Для предотвращения повреждения пола используйте защитный коврик.



- Во время перемещения холодильника используйте специальные ручки.

Держитесь за специальные ручки. В противном случае Ваши руки могут соскользнуть, что может привести к травме.

- В целях безопасности холодильник должны переносить более 2-х человек.
- Переносите холодильник дверцами вверх, как это показано на рисунке.
- Не зацепляйте ручку грузоподъемным краном.



### При обычном использовании



Запрещено

- Не помещайте бутылки в дверные корзины, если они не подходят по размерам дна переднего отделения.

- Принудительное размещение подобных больших бутылок может привести к их опрокидыванию и травме.



Запрещено

- При размещении продуктов следите, чтобы они не выступали за границы полок.

- Упавшие предметы, например, бутылки, могут привести к травме.

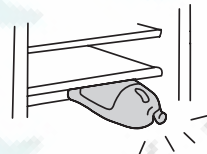

Запрещено

- Не размещайте стеклянные бутылки в морозильной камере.

- Бутылки могут лопнуть при замерзании их содержимого, что может привести к травме.



- Во время открытия двух или более дверей холодильника или использования холодильника другим лицом следите за тем, чтобы не прищемить пальцы.

- Возможно защемление пальцев в пространстве между дверями, что может привести к травме.



Запрещено

- При закрытии дверей не держитесь за их верхнюю часть.

- Если держаться за верхнюю часть дверей при их закрытии, возможно получение травмы путем защемления пальцев.

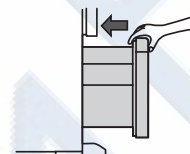

Запрещено

- Продукты и емкости в морозильной камере нельзя трогать мокрыми руками.

- Это может привести к обморожению. (Особенно при прикосновении к металлическим частям)



Запрещено

- Не размещайте ноги слишком близко к холодильнику при открытии нижней двери холодильника.

- При открытии данной двери Вы можете ударить ступни ног и получить травму.



Запрещено

- Не употребляйте продукты, имеющие странный цвет или запах.

- Испорченные продукты могут привести к серьезным заболеваниям.

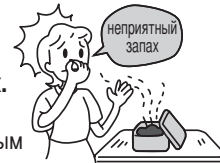

Запрещено

- Не размещайте руки или ноги под нижним основанием холодильника.

- Во время уборки размещение рук под нижним основанием холодильника может привести к порезу о металлические части обшивки.

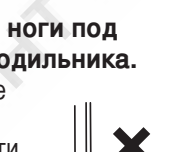

Запрещено

- Не нажимайте на кнопку электрического выдвижного ящика коленом и т.п.

- Избегайте размещения таких предметов, как бутылки, около отделения электрического выдвижного ящика. ("R-C6800U", "R-C6200U")



- Предотвращение стекания воды на пол.

- Вода, образовавшаяся из конденсата и (или) растаявшего инея, может стекать на пол, если дверца холодильника приоткрыта в течение продолжительного времени. Плотнo закрывайте дверцу, не оставляя зазора.

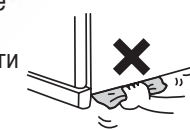

# ПЕРЕД ИСПОЛЬЗОВАНИЕМ

## Подготовка холодильника к использованию

### 1

#### Место установки

- Пол должен быть прочным и ровным.  
В случае установки холодильника на ковре, тапатами, настиле или линолиуме положите под холодильник твердую фанеру толщиной около 1 см, так как данные материалы могут деформироваться или поменять цвет.
- Также рекомендуется устанавливать холодильник вдали от прямых солнечных лучей и источника тепла.
- Установка холодильника должна осуществляться в местах, защищенных от влаги и обеспеченных вентиляцией.  
Это поможет сохранить мощность холодильника и сэкономить потребление электроэнергии.  
Это также предотвратит от выцветания и появления ржавчины.
- Для эффективного охлаждения рекомендуется обеспечение достаточного пространства вокруг холодильника для проветривания и отвода горячего воздуха.
- Реальные размеры центральной части основного корпуса холодильника незначительно превышают указанные размеры.  
В этой связи, при установке холодильника, примите во внимание обеспечение дополнительного пространства вокруг.
- Задняя стенка холодильника может быть размещена вплотную к стене.  
Однако, при возникновении вибрации и/или обнаружении изменения цвета или загрязнения на стене, отодвиньте холодильник от стены.

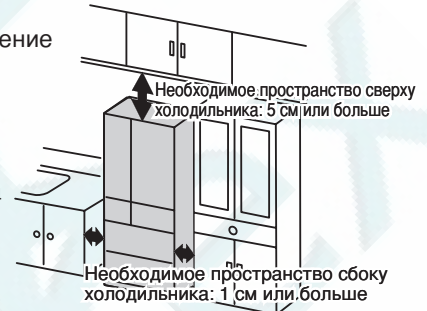

### 2

#### Установка холодильника

Выравнивание холодильника производится регулируемыми ножками, расположенными в углах нижней части передней панели холодильника (Для выравнивания необходимо использовать прилагаемый инструмент и 2 прокладки).

- 1 Снимите крышку ножек, придерживая ее за оба конца, потянув на себя с силой.

- 2 Ровно подложите прокладку под регулируемые ножки.

※ Перед подкладыванием прокладки всегда протирайте регулируемые ножки и пол под ними. Использование склеивающих материалов может привести к царапинам на полу. Поворачивая, понизьте обе регулируемых ножки (левую и правую), для закрепления холодильника.



Зажмите прилагаемый инструмент, подогнав по форме регулируемых ножек.

※ только: "R-C6800U", "R-C6200U"



### 3

#### Регулировка ножек холодильника для его выравнивания

- Левая или правая сторона дверей холодильника может быть незначительно ниже при неровной поверхности пола, а также при погружении левой или правой ножки в пол при использовании мягкого материала на полу или при сильной нагрузке холодильника продуктами.
- Это не влияет на функции холодильника. При желании, Вы можете откорректировать положение холодильника с помощью регулировочных ножек в соответствии с представленным ниже описанием. Корректировка наклона влево/вправо и незначительное приподнимание передней части холодильника способствует простому и плотному закрыванию дверей.

- 1 С помощью прилагаемого инструмента поверните регулируемые ножки так, чтобы холодильник стал ниже, выровняв уровень двери холодильного отделения. (Высоту двери можно регулировать: одним поворотом регулируемой ножки высота двери изменяется на 1 мм.)

■ Левая сторона двери ниже.

■ Правая сторона двери ниже.

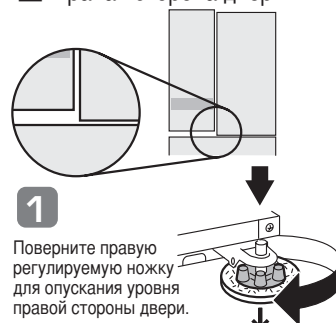
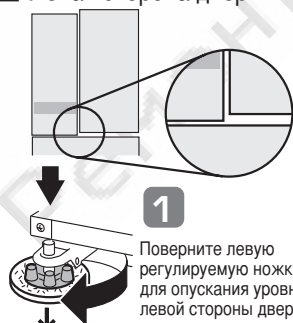

- 2 Закрепите крышку ножек холодильника, вставив левый и правый штыри крышки ножек в крепежные отверстия.

Для полной установки на полу и выравнивания двери холодильника может потребоваться примерно 5 дней. Если дверь холодильника не выравнивается, то необходимо провести повторное регулирование.

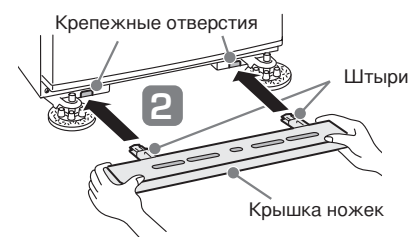

**Примечание** ● Если дверь холодильника не придерживать рукой, то она может открыться. Это считается нормальным.



## 4 Подключение к розетке и заземление

- Холодильник можно подключить к сетевой розетке сразу после установки.
- Используйте отдельную розетку при подключении. (220~240В переменного тока, 15 ампер или более)



### Готовность на случай землетрясения

- Рекомендуется зафиксировать холодильник к прочной стене или стойке с помощью "страховочного ремня предотвращения опрокидывания холодильника".
- Опция: "Страховочный ремень предотвращения опрокидывания холодильника" (номер части R-826CV 300: ремень x 1) Для более подробной информации обратитесь в Авторизованный Сервисный Центр.

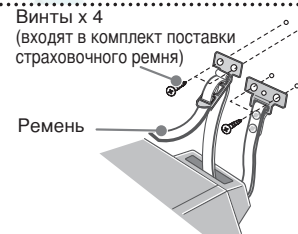

## 5 Охлаждение внутренней части холодильника

- До полного охлаждения внутри холодильника может потребоваться от 4 до 24 часов. Время зависит от различных условий, включая внешнюю температуру или состояние хранимых продуктов.
- При первом использовании функции автоматического генератора льда обязательно осуществите функцию "CLEANING" (Очистка генератора льда). (стр. 30)
- Функция автоматического генератора льда начнет работу сразу после полного охлаждения внутренней части холодильника.  
(При первом использовании для приготовления льда может потребоваться 24 или более часов.)

## Перевозка холодильника (при переезде)

- Убедитесь, что в холодильнике нет продуктов и льда. Всегда удаляйте воду из емкости для воды и подноса для льда.
- Закрепите дверь скотчем или подходящей липкой лентой.
- Выдерните вилку из розетки питания.
- С помощью скотча закрепите вилку (шнур), предотвращая его свисание.
- Подложив под холодильник лист картона или ткань достаточного размера, наклоните холодильник назад и удалите воду.
- Перемещайте холодильник с чьей-либо помощью. Перемещайте холодильник, держась за ручки.
- Перед установкой холодильника на новом месте прочитайте раздел "Подготовка к использованию" (стр. 8)



Старое одеяло или ткань

### Предупреждение

- Не удаляйте наклейки с задней панели холодильника. Данные наклейки необходимы для обеспечения работы и в гарантийных целях.
- Не удаляйте пластмассовые детали расположенные в нижней боковой части холодильника.
- При установке холодильника в местах с повышенной концентрацией сероводорода (например, вблизи горячих источников), необходимо применение антикоррозийного покрытия для шлангов. Предварительно проконсультируйтесь с поставщиком. В случае повреждения холодильника газами, гарантийное обслуживание не производится.
- Магниты или прочие предметы, прикрепленные на боковую сторону или поверхность дверцы холодильника, могут оставить следы.

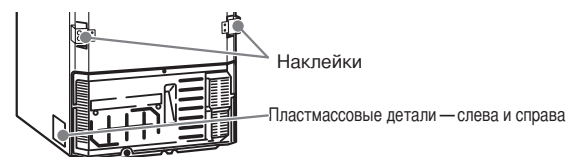

# ОБЩИЕ ХАРАКТЕРИСТИКИ И ИСПОЛЬЗОВАНИЕ

## Панель управления (R-C6800U, R-C6200U)

- Панель управления является сенсорной панелью, выполненной из стекла. Для изменения установленных значений следует прикоснуться к соответствующей кнопке и переключить установленный режим.

### Предоставляемая информация

- ⏻ (Запирание панели управления)**
    - Служит для предотвращения выполнения ошибочных действий на панели управления. [стр. 37](#)
  - WATER**
    - Лампочка загорается автоматически, когда уровень воды в емкости подачи воды снижен. [стр. 23](#)
  - AUTO DOOR**
    - Служит для включения или отключения функции автоматической двери (авто-дверцы). [стр. 24](#)
- ※ только: "R-C6800U", "R-C6200U"

### Выбор режима приготовления льда

- Возможность выбора одного из режимов: "NORMAL" (нормальный), "QUICK" (быстрый) или "OFF" (отключить). [стр. 23](#)
- "CLEANING" (очистка генератора льда) Служит для промывки подноса для льда и канала подачи воды. [стр. 30](#)

### Индикаторная лампочка работы в эко-режиме

- Лампочка горит, когда холодильник работает в режиме низкого потребления электроэнергии, например, в режиме охлаждения с рециркуляцией инея. [стр. 36](#)
- Индикаторную лампочку можно выключить. [стр. 36](#)

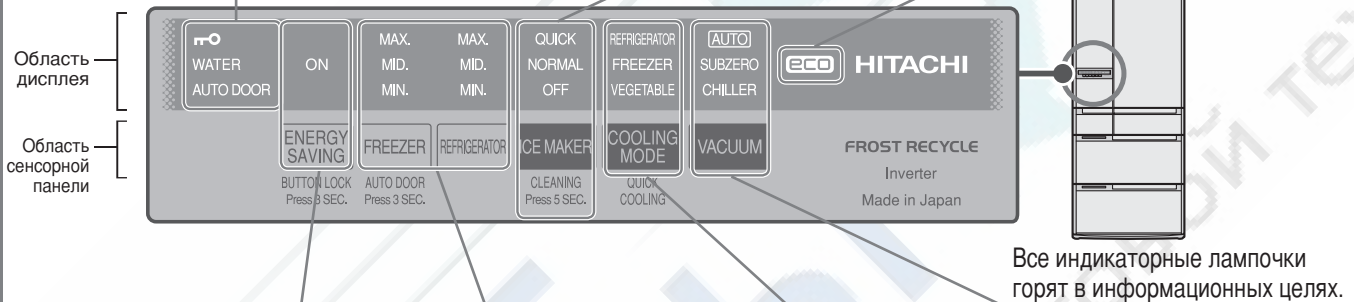

Все индикаторные лампочки горят в информационных целях.

### Установка энергосберегающего режима

Установите энергосберегающий режим.

"ENERGY SAVING"  
[стр. 12](#)

### Регулирование температурного режима

Установка температуры для каждого отделения. Обычно используется режим "MID." (средний).

**Холодильное отделение**  
[стр. 16](#)

**Морозильное отделение**  
[стр. 20](#)

### Выбор охлаждающего режима

Установка режима охлаждения для каждого отделения.

"FREEZER" (морозильное)  
[стр. 21](#)

"REFRIGERATOR" (холодильное)  
[стр. 17](#)

"VEGETABLE" (для овощей)  
[стр. 27](#)

### Режим вакуумного отделения

Установка режима отделения на "AUTO", "SUBZERO" или "CHILLER" в зависимости от закладываемых на хранение продуктов.

- Если ни одна из индикаторных лампочек не горит, то отделение может быть использовано при отрицательной температуре. [стр. 13](#)

**Примечание** ■ Мигание **⏻** (запирание панели управления) указывает на то, что холодильник находится в неисправном состоянии. [стр. 34](#)

### Примечание

- Примерно через 2 минуты после окончания работы индикаторные лампочки на панели управления, за исключением "FREEZER", "REFRIGERATOR", "ENERGY SAVING", "QUICK", "WATER" и "eco", гаснут в целях экономии электроэнергии.
- Для того, чтобы узнать, в каком режиме работает холодильник, откройте дверцу холодильника или прикоснитесь к любой кнопке. Индикаторные лампочки снова загорятся.
- При открывании дверцы холодильника загораются показания дисплея. Примерно через 15 секунд после закрывания дверцы показания гаснут.
- Реагирование сенсорной панели может меняться в зависимости от окружающей температуры, влажности, физического состояния пользователя или состояния режима работы смежных электрических приборов.
- В случае отсутствия реакции панели при прикосновении, попробуйте прикоснуться повторно. При слишком коротком интервале между повторными прикосновениями может возникнуть некорректная работа (панель может быть еще в нажатом состоянии). Реагирование сенсорной панели не зависит от силы прикосновения.
- Действия с панелью управления необходимо проводить при всех закрытых дверцах холодильника. Панель управления неактивна, если действия производятся при открытой дверце холодильника или мигающих показаниях дисплея.
- Если дверца остается открытой в течение 1 минуты или более, то раздается сигнал, оповещающий об открытой дверце (за исключением настройки, при которой включен режим "Energy Saving"). [стр. 37](#)
- Панель может не реагировать на прикосновение при наличии влаги или загрязнения.

## Панель управления (R-SF48CMU)

■ Чтобы изменить режим, прикоснитесь к кнопке на панели управления.

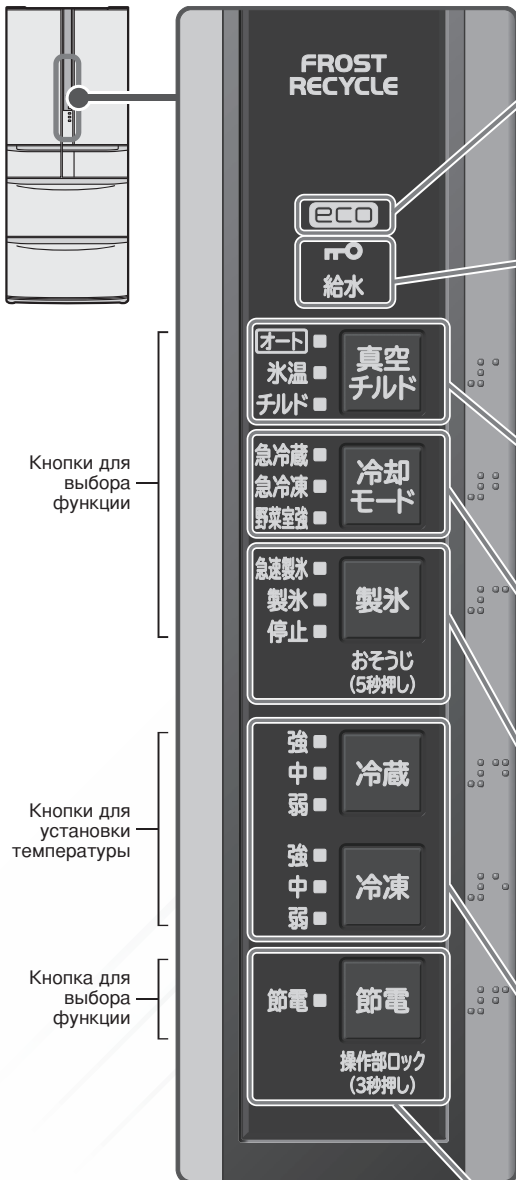

Кнопки для выбора функции

Кнопки для установки температуры

Кнопка для выбора функции

### Индикаторная лампочка работы в эко-режиме

- Лампочка горит, когда холодильник работает в режиме низкого потребления электроэнергии, например, в режиме охлаждения с рециркуляцией инея. [☞ стр. 36](#)
- Индикаторную лампочку можно выключить. [☞ стр. 36](#)

### Предоставляемая информация

- ☞ (Запирание панели управления) [☞ стр. 37](#)
- Служит для предотвращения выполнения ошибочных действий на панели управления.
- WATER [☞ стр. 23](#)
- Лампочка загорается автоматически, когда уровень воды в емкости подачи воды снижен.

### Режим вакуумного отделения

- Установка режима отделения на "AUTO", "SUBZERO" или "CHILLER" в зависимости от закладываемых на хранение продуктов.
- Если ни одна из индикаторных лампочек не горит, то отделение может быть использовано при отрицательной температуре. [☞ стр. 13](#)

### Выбор охлаждающего режима

- Установка режима охлаждения для каждого отделения.
- "FREEZER" (морозильное) [☞ стр. 21](#) "REFRIGERATOR" (холодильное) [☞ стр. 17](#)
- "VEGETABLE" (для овощей) [☞ стр. 27](#)

### Выбор режима приготовления льда

- Возможность выбора одного из режимов: "NORMAL" (нормальный), "QUICK" (быстрый) или "OFF" (отключить). [☞ стр. 23](#)
- "CLEANING" (очистка генератора льда)
- Служит для промывки подноса для льда и канала подачи воды. [☞ стр. 30](#)

### Регулирование температурного режима

- Установка температуры для каждого отделения
- Обычно используется режим "MID." (средний).
- Холодильное отделение [☞ стр. 16](#)
- Морозильное отделение [☞ стр. 20](#)

### Установка энергосберегающего режима

- Установите энергосберегающий режим.
- "ENERGY SAVING" [☞ стр. 12](#)

※ Все индикаторные лампочки горят в информационных целях.

#### Примечание

- Мигание ☞ (запирание панели управления) указывает на то, что холодильник находится в неисправном состоянии. [☞ стр. 34](#)

#### Примечание

- Примерно через 2 минуты после окончания работы индикаторные лампочки на панели управления, за исключением "FREEZER", "REFRIGERATOR", "ENERGY SAVING", "QUICK", "WATER" и "eco", гаснут в целях экономии электроэнергии.
- Для того, чтобы узнать, в каком режиме работает холодильник, откройте дверцу холодильника или прикоснитесь к любой кнопке. Индикаторные лампочки снова загорятся.
- При открывании дверцы холодильника загораются показания дисплея. Примерно через 15 секунд после закрывания дверцы показания гаснут.
- Действия с панелью управления необходимо проводить при всех закрытых дверцах холодильника. Панель управления неактивна, если действия производятся при открытой дверце холодильника или мигающих показаниях дисплея.
- Если дверца остается открытой в течение 1 минуты или более, то раздается сигнал, оповещающий об открытой дверце (за исключением настройки, при которой включен режим "Energy Saving"). [☞ стр. 37](#)

# ОБЩИЕ ХАРАКТЕРИСТИКИ И ИСПОЛЬЗОВАНИЕ (продолжение)

## Название каждого отделения / Хранимые продукты

**Отделение холодильника**  
(около 2°C ~ 6°C) стр. 16

**Холодильное отделение**  
Температура дверных отсеков немного выше.

**Вакуумное отделение**  
(около -1°C ~ 1°C) стр. 13

**Свежие продукты, такие как мясо, рыба и морепродукты.**  
Условия, поддерживаемые с помощью вакуума, замедляют окисление питательных веществ в продуктах и способствуют длительному поддержанию антиокислительного эффекта.

**Отделение для льда**  
(около -20°C ~ -18°C) стр. 22

Хранение кубиков льда, приготовленных автоматическим генератором.

**Верхний / Нижний морозильник**  
(около -20°C ~ -18°C) стр. 19

Хранение замороженных продуктов, мороженого и сухих продуктов.

- Морозильник низкой температуры (верхний)  
(около -23°C ~ -20°C) стр. 19

Хранение продуктов при более низкой температуре, чем обычно. Замороженные продукты могут храниться длительное время без потери вкусовых качеств.

**Отделение для овощей**  
(около 3°C ~ 7°C) стр. 26

Овощи, фрукты, напитки

※ При температуре окружающей среды +30°C указанные значения температур являются стандартными при условии стабильной работы холодильника без загруженных продуктов и при закрытой дверце.

## Установка энергосберегающего режима

■ Прикоснитесь к кнопке **節能** для установки энергосберегающего режима. После прикосновения к кнопке лампочка "ON" на панели индикатора загорается.

Для отключения энергосберегающего режима прикоснитесь к кнопке **節能**, в результате чего индикаторная лампочка "ON" гаснет.

Режим "ENERGY SAVING" служит для эффективной экономии электроэнергии.

Режим включает функции:

- Автоматического контроля температуры для снижения охлаждающей нагрузки в каждом отделении;
- Отключение светодиодной лампочки в холодильном отделении, если левая дверца холодильного отделения открыта более 30 секунд.

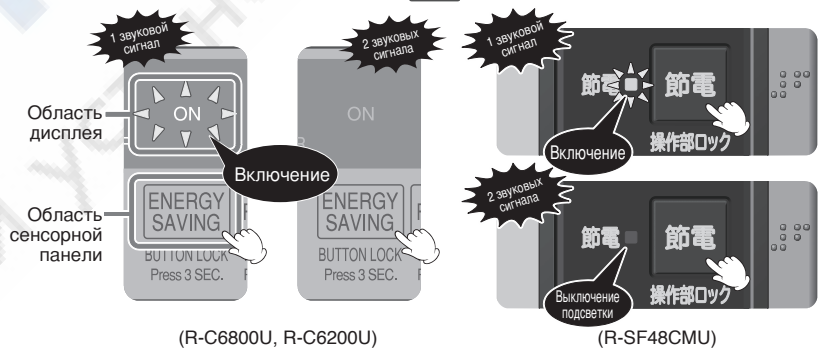

**Примечание**

- При одновременной установке режимов "ENERGY SAVING" и "FREEZER" / "REFRIGERATOR" освещение в холодильном отделении уменьшается, но сначала осуществляется действие "FREEZER" / "REFRIGERATOR" с прерыванием мягкого охлаждающего действия. Индикаторные лампочки "FREEZER" / "REFRIGERATOR" гаснут, и после того, как завершена работа в режиме "FREEZER" / "REFRIGERATOR", происходит установка в режим "ENERGY SAVING". стр. 16, 20
- При одновременной установке режимов "ENERGY SAVING" и "VEGETABLE" производится переключение охлаждающего действия на более мягкое по сравнению с режимом "VEGETABLE". стр. 27
- При установке температуры в положение "MIN." в морозильном и холодильном отделениях охлаждающее действие не ослабляется в целях поддержания свежести продуктов, в то же время освещение в холодильном и вакуумном отделениях уменьшается.

**Предупреждение**

- При автоматическом контроле температуры снижается охлаждающая нагрузка, что может привести к размягчению мороженого и образованию инея на замороженных продуктах. В данном режиме также требуется более продолжительное время для замораживания и генерации льда.

# ВАКУУМНОЕ ОТДЕЛЕНИЕ

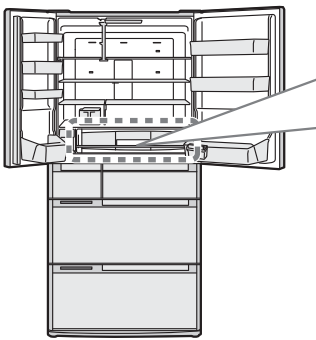

## Фотокатализатор и светодиодная лампочка

Освещение светодиодными лампочками вызывает действие фотокатализатора, в результате чего вещества с запахом и этилен, выделяемые овощами, превращаются в углекислый газ. При открытой дверце холодильника светодиодная лампочка освещает вакуумный ящик.

## Вакуумный насос

(с датчиками давления, углекислого газа и хранения)

## Вакуумный контейнер

(разработан для хранения вакуумного отделения)

Вакуумное отделение (с дверью)

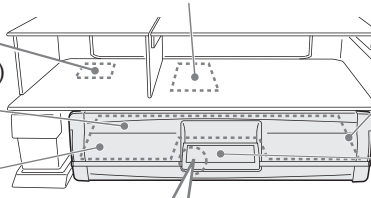

## Алюминиевый поднос

(находится в вакуумном отделении)

## Ручка

Используйте данную ручку снизу для открытия или закрытия.



## Выпускной вакуумный клапан (синий)

Поднимите ручку для открытия замка. Вакуум будет освобожден с помощью выпускного вакуумного клапана. При выпуске вакуума издается шипящий звук.

## Настройки и хранимые продукты

**AUTO**

Перед загрузкой продуктов в холодильник установите в положение "AUTO"

При обнаружении углекислого газа в вакуумном отделении происходит автоматическое переключение в положение "CHILLER" или "SUBZERO". При хранении овощей происходит автоматическое переключение отделения в положение "CHILLER", при отсутствии овощей происходит переключение в положение "SUBZERO".

● Мясо, мясные изделия



● Рыба, морепродукты, паста с морепродуктами



● Овощи с высоким содержанием углекислого газа



Свежий салат

Следующие продукты следует хранить в режиме "CHILLER". Следует вручную установить температуру на +1°C.

※ В положении "AUTO" температура автоматически переключается на -1°C, при данной температуре продукты могут заморозиться из-за низкого содержания в них углекислого газа.

● Предварительно разрезанные овощи, малые количества овощей, фрукты с низким содержанием углекислого газа.



японский базилик, апельсины, киви и подобные продукты.

● Продукты, в которых при замораживании образуются пузыри воздуха



тофу, коньяку, тофу, обжаренный в масле, нитевидный коньяку, вареные яйца и подобные продукты.

● Молочные продукты



Йогурт, сыр и подобные.

● Прочие

Овощи в герметически закрытых пакетах или вакуумных упаковках, кофейные зерна, листовый чай и подобные.

Зеленые бобы, стручковый горох, помидоры, клубника и подобные.

**CHILLER**  
(около +1°C)

**SUBZERO**  
(около -1°C)

Мясо, рыба мясные и рыбные изделия следует хранить в режиме "SUBZERO". Данный режим подходит и для размораживания. Продукты с высоким содержанием воды могут заморозиться.

Функция вакуума отключена. Данный режим рекомендуется использовать для хранения продуктов в герметически закрытых пакетах или емкостях, хранение которых требует особых условий. Продукты с высоким содержанием воды могут заморозиться из-за того, что в данном отделении поддерживается отрицательная температура.

## Продукты и емкости, которые требуют особого обращения при хранении

● Продукты в запечатанных пакетах

Во время хранения пакет может надуться, что может привести к повреждению других продуктов.



Предупреждение

Венские сосиски, нарезанный сыр и проч.

● Пластиковые герметичные контейнеры

Крышка контейнера может стать неплотной или сместиться во время хранения. Будьте осторожны при обращении с данными контейнерами.



Предупреждение

## Продукты, которые нельзя хранить

● Овощи, чувствительные к низкой температуре

Поверхность овощей может испортиться под влиянием низкой температуры.



Баклажаны

Огурцы

окра, спаржа, имбирь, зеленый перец

### Предупреждение

- Продукты с высоким содержанием воды могут заморозиться при пониженной температуре окружающей среды.
- Датчик углекислого газа может давать ошибочные показания уровней углекислого газа в зависимости от свежести и количества продуктов. Температура автоматически переключается в положение "SUBZERO", что может привести к замораживанию продуктов.

# ВАКУУМНОЕ ОТДЕЛЕНИЕ (продолжение)

## Настройка режимов вакуумного отделения

- Прикоснитесь к кнопке **VACUUM** **真空チルド** для выбора “AUTO”, “SUBZERO” или “CHILLER”. Показания дисплея переключаются последовательно после каждого прикосновения к кнопке, как показано ниже.

(R-C6800U, R-C6200U)

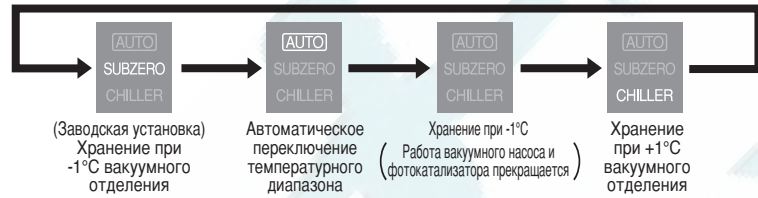
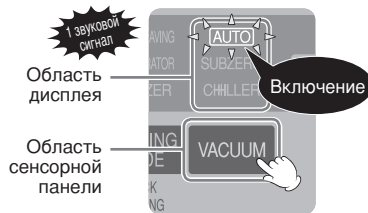

(R-SF48CMU)

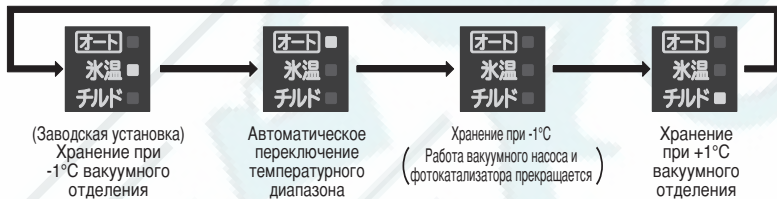

- Примечание**
- Более подробная информация о панели управления представлена на **стр. 10, 11**.
  - Отделение спроектировано таким образом, что сразу же после выбора режима “AUTO” температура устанавливается на +1°C до тех пор, пока датчик углекислого газа не зафиксирует тип продуктов.
  - Для стабилизации датчика углекислого газа требуется примерно 40 минут при выборе режима “AUTO”. В течение 40 минут датчик не фиксирует содержание углекислого газа в продуктах.

## Открытие и закрытие двери вакуумного отделения

- Убедитесь в том, что Вы открыли левую и правую двери холодильного отделения.

### Открытие двери

Держитесь за ручку двери в ее нижней части. Приподнимите ручку для открытия замка.

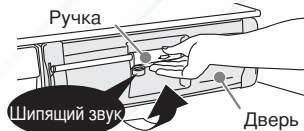

Когда шипящий звук прекратится, потяните ручку по направлению к себе для открытия двери.

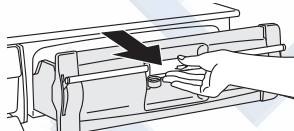

- Примечание**
- Дверь не открывается до полного прекращения шипящего звука.

### Предупреждение

- Вакуумное отделение не открывается без открытия левой и правой двери. При попытке открыть силой Вы можете повредить двойную корзину или вакуумное отделение, а также спровоцировать внезапное резкое открытие двери холодильного отделения.

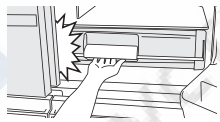

### Закрытие двери

Задвиньте полностью, придерживая за ручку.

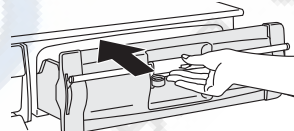

Полностью опустите ручку для блокировки двери.

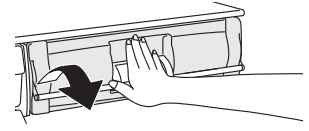

- Примечание**
- Убедитесь в опускании ручки до упора. В противном случае функция вакуума может работать некорректно.
  - Вы можете использовать силу ладони для опускания ручки, если она слишком тяжелая.

### Предупреждение

- Закрывайте и блокируйте дверь вакуумного отделения перед закрытием двери холодильного отделения. В случае закрытия двери холодильного отделения при открытой двери вакуумного отделения, возможно повреждение двойной корзины, вакуумного отделения или продуктов.

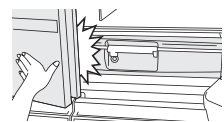

- Примечание**
- Вакуумный насос начинает работу при закрытой двери холодильного отделения, а также при закрытой двери вакуумного отделения и запорной ручке.
  - Для определения содержания углекислого газа вакуумный насос начинает работу сразу после закрывания дверцы холодильного отделения.
  - Вакуумная откачка не осуществляется, если ручка не заперта правильно. Также будет зафиксирована неисправная работа режима “AUTO”.
  - После запуска вакуумного насоса слышится звук и ощущается вибрация. Это считается нормальным явлением.
  - После запуска вакуумного насоса требуется примерно 4 минуты для создания необходимого вакуума. Шипящий звук не всегда ждать 4 минуты или немного дольше до проверки состояния вакуума.
  - В вакуумном отделении происходит косвенное охлаждение, в результате чего для охлаждения продуктов в вакуумном отделении требуется более продолжительное время, чем в остальных отделениях.
  - Вакуумный эффект сохраняется, если продукты завернуты в пищевую пленку. Содержание углекислого газа фиксируется при неплотном заворачивании продуктов.
  - Свет от светодиодной лампочки виден через дверные уплотнители, в то время как действие фотокатализатора происходит в темноте.

## Техническое обслуживание и меры предосторожности

### Удалите все продукты из вакуумного отделения.

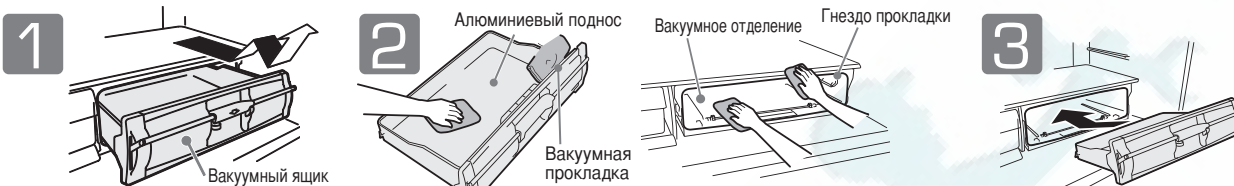

1 Потяните дверь на себя, слегка приподнимите край вакуумного отделения (с дверью) и вытащите его.

2 Протрите вакуумную прокладку, внутреннюю часть ящика вакуумного отделения и держатель прокладки с помощью мягкой ткани, смоченной в теплой воде.

3 Поместите ящик вакуумного отделения (с дверью) обратно в вакуумное отделение и опустите замок ручки.

#### Меры предосторожности перед использованием

Ввиду того, что вакуумное отделение плотно закрыто, в нем может образоваться конденсат и (или) иней, так как в продуктах и в воздухе содержится влага.

- Вытрите конденсат и (или) иней мягкой тканью, смоченной в теплой воде.
- Сразу же вытирайте воду или жидкости, пролитые в отделении.
- ※ Капли воды и (или) иней не оказывают отрицательного влияния на работу.



#### Предупреждение

- Не прикасайтесь к стеклу на верхней стенке отделения (фотокатализатор и светодиодная лампочка) пальцами и не протирайте его сухой тканью. Используйте влажную хлопковую ткань для удаления появляющихся загрязнений.

## При сильном загрязнении вакуумной прокладки

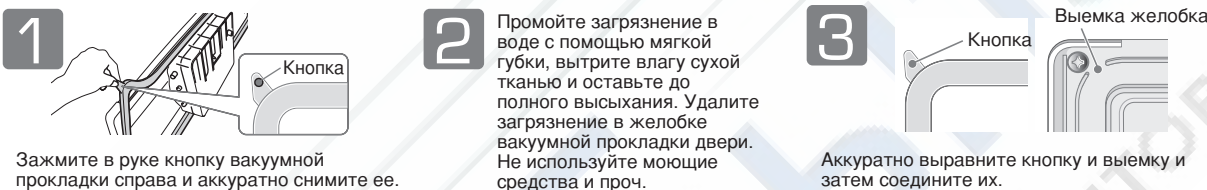

1 Зажмите в руке кнопку вакуумной прокладки справа и аккуратно снимите ее.

2 Промойте загрязнение в воде с помощью мягкой губки, вытрите влагу сухой тканью и оставьте до полного высыхания. Удалите загрязнение в желобке вакуумной прокладки двери. Не используйте моющие средства и проч.

3 Аккуратно выровняйте кнопку и выемку и затем соедините их.

#### Предупреждение

- Использование моющих средств, кроме теплой воды, во время очистки вакуумной прокладки может повредить, деформировать или изменить ее цвет, что может привести к невозможности сохранения состояния вакуума.
- Ослабление вакуумной прокладки или неплотное прилегание двери вакуумного ящика может стать причиной невозможности сохранения состояния вакуума.

#### Примечание

- При мигании лампы индикатора "AUTO"/"SUBZERO"/"CHILLER" возможно наличие проблем в работе функции вакуума.

стр. 34



(R-C6800U, R-C6200U)



(R-SF48CMU)

- Функция вакуума может работать некорректно при заземлении упаковки продуктов или при наличии загрязнения или пыли на прокладке, а также на выпускном вакуумном клапане (синий).

- Функция вакуума может работать некорректно при смещении или ослабевании прокладки или выпускного вакуумного клапана (синий).



Следите за тем, чтобы упаковка продуктов не была заземлена.

Нитка

Мусор

Выпускной вакуумный клапан

- Для решения проблем с вакуумным отделением смотрите раздел "Неполадки" стр. 34

- В случае невозможности поддерживать состояние вакуума замените старую вакуумную прокладку. стр. 36

# ХОЛОДИЛЬНОЕ ОТДЕЛЕНИЕ

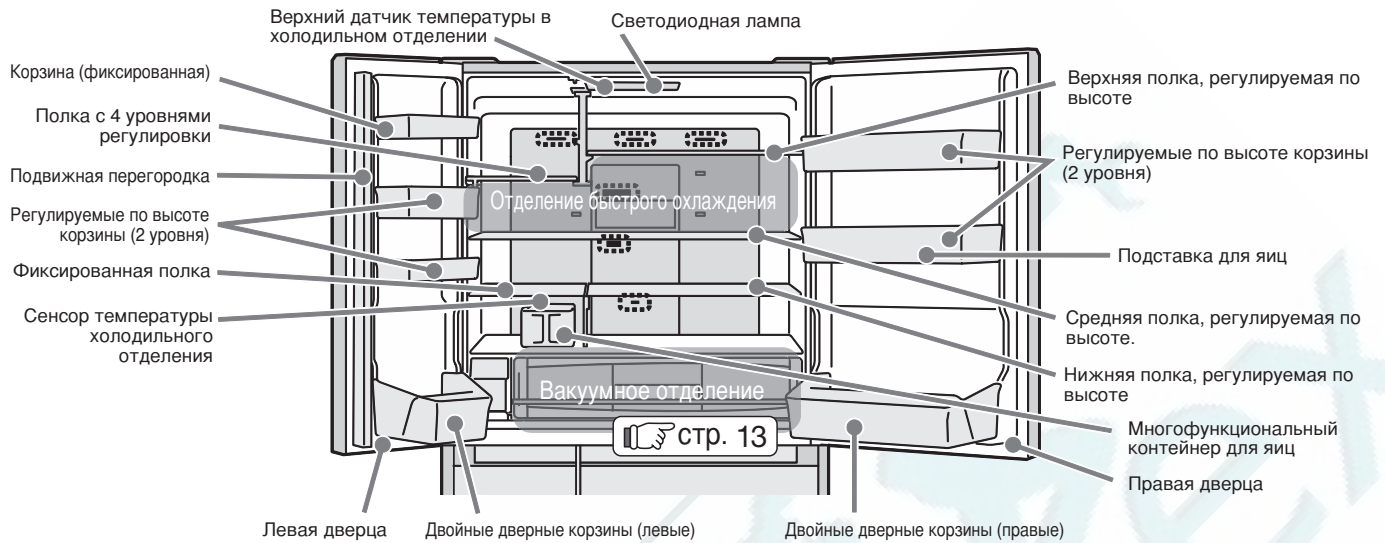

Порт выброса холодного воздуха

**Предупреждение**

- Не размещайте любые продукты, содержащие жидкости, в данном пространстве по причине низкой температуры. В противном случае подобные продукты могут заморозиться или взорваться.

**Предупреждение**

- При помещении слишком большого количества теплых продуктов возле сенсора, температура в холодильном отделении может понизиться ниже обычной. Храните подобные продукты в месте, удаленном от сенсора температуры.

## Настройка температуры холодильного отделения

■ Прикоснитесь к кнопке **REFRIGERATOR 冷蔵**, чтобы изменить температурный режим.

После каждого прикосновения к кнопке соответствующая индикаторная лампочка изменяется в указанном ниже порядке.

(R-C6800U, R-C6200U)



(R-SF48CMU)



**Примечание**

- При выборе "MAX." или "MIN." температура в вакуумном отделении также меняется.
- Температура дверных корзин незначительно выше температуры указанной в таблице слева.

- Выберите "MID." для обычного использования. Температура может меняться в зависимости от состояния работы.
- Для более подробной информации относительно панели управления. [стр. 10, 11](#)
- Для более тонкой настройки температуры. [стр. 35](#)

※ При температуре окружающей среды +30°C указанные значения температур являются стандартными для холодильного отделения при условии стабильной работы холодильника без загруженных продуктов и при закрытой дверце.



## Охлаждение продуктов в быстром режиме (Быстрое охлаждение)

### 1 Разместите продукты в отделении быстрого охлаждения.

Верхняя полка, регулируемая по высоте

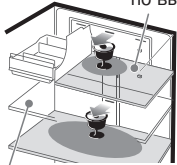

Средняя полка, регулируемая по высоте.

### 2 Прикоснитесь к кнопке COOLING MODE / 冷却モード на дисплее загорится индикаторная лампа "REFRIGERATOR".

(R-C6800U, R-C6200U)



(R-SF48CMU)



※ Индикаторы кроме "REFRIGERATOR" отключатся через примерно 2 минуты после установки режима "Быстрое охлаждение" / "REFRIGERATOR".

В период действия режима "Быстрое охлаждение" соответствующая индикаторная лампа будет гореть. Другие индикаторные лампы погаснут.

### 3 Режим "Быстрое охлаждение" / "REFRIGERATOR" автоматически завершается примерно через 50 минут.

(R-C6800U, R-C6200U)



(R-SF48CMU)



Прикоснитесь к кнопке COOLING MODE / 冷却モード для отключения дисплея после включения других дисплеев в случае, если Вы желаете остановить данную функцию.

(R-C6800U, R-C6200U)



(R-SF48CMU)



- Продукты охлаждаются за более короткое время, если их разместить в центральной части рядом с внутренней стенкой (перед портом выброса холодного воздуха).
- Размещайте любые продукты, содержащие влагу и (или) напитки в банках как можно дальше от внутренней стенки или переместите их на любую полку кроме средней, регулируемой по высоте. В противном случае продукты могут заморозиться или взорваться.

#### Примечание

- Охлаждающий эффект может быть ослаблен в зависимости от рабочего состояния холодильника, например, совместное использование режимов быстрого охлаждения (стр. 17) и быстрого генерирования льда (стр. 23).

ХОЛОДИЛЬНОЕ ОТДЕЛЕНИЕ

## Использование многофункционального контейнера для яиц

В контейнер можно класть яйца и другие мелкие продукты, а затем помещать их в холодильное отделение.

Многофункциональный контейнер для яиц

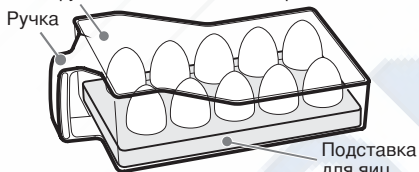

В данную подставку можно разместить десять яиц. Также в нее можно поместить упаковку с яйцами в целом виде.

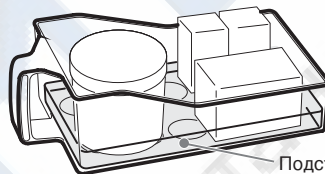

Подставку для яиц можно перевернуть и использовать в качестве места для хранения продуктов небольшого размера.

#### Предупреждение

- Крепко держите ручку полки.
- Не перегружайте отделение, так как это может привести к выпадению продуктов.
- Не размещайте длинные или высокие продукты, так как они могут выпасть.
- Не используйте данный контейнер для приготовления льда.

# ХОЛОДИЛЬНОЕ ОТДЕЛЕНИЕ (продолжение)

## Регулируемые полки

- Высота полок регулируется в зависимости от размера продуктов и напитков.  
Перед регулировкой высоты полки следует удалить из холодильника хранимые продукты.

### Четырехуровневая регулируемая полка

L-образная полка может быть размещена на 4 уровнях при ее поднятии, опускании или переворачивании.

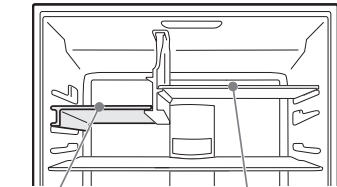

Четырехуровневая регулируемая полка  
Верхняя полка, регулируемая по высоте

#### Удаление полки

- Слегка приподнимите полку.
- Потяните полку на себя до ее полного удаления из холодильника.

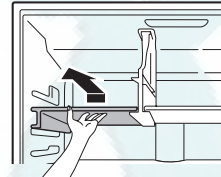

#### Размещение полки

Переверните полку и разместите ее на держателях, указанных стрелками (→ ←). Двигая полку вперед и назад, убедитесь, что полка размещена прочно.

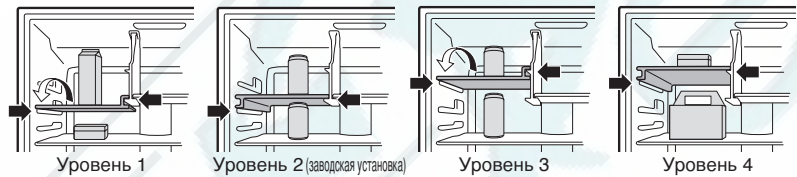

#### Верхняя и нижняя полки, регулируемые по высоте

- Для снятия полки слегка приподнимите ее заднюю часть и потяните на себя.
- Настройте полку на желаемую высоту и установите ее до полного касания внутренней стенки, затем немного приподнимите ее заднюю часть и зафиксируйте нажатием. (зацепите крепежные зубцы полки в соответствующие пазы в задней части)

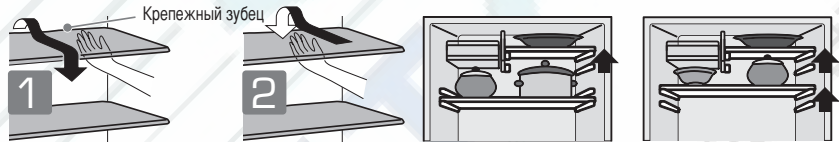

#### Двусторонняя полка

- Для снятия полки слегка приподнимите ее.
- Переверните полку
- Установите ее на верхнем или нижнем уровне.

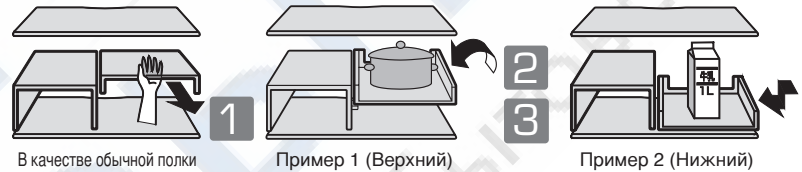

## Изменение высоты дверного кармана

- Положение полок и дверных карманов можно регулировать в зависимости от размеров продуктов и напитков.

### Регулируемые по высоте корзины (правая) (левая)

Возможна настройка на желаемую высоту.

- Поддерживая дверной карман рукой, приподнимайте его вверх, слегка постукивая по нижней стороне кармана с обеих сторон.
- Вставьте его до конца и отрегулируйте высоту по желанию (при прочном фиксировании).

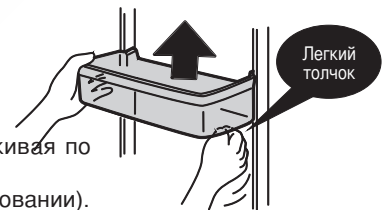

## Открытие и закрывание дверцы

### Для открытия двери



Подвижная перегородка

- Не держитесь за подвижную перегородку для открытия левой двери при открытой правой двери. В противном случае, дверца не будет открываться.

### Для закрытия двери



Подвижная перегородка

- Не закрывайте дверь при расположении подвижной перегородки в вывернутом наружу положении. В противном случае, дверцу невозможно будет полностью закрыть.

#### Предупреждение

- Всегда пользуйтесь холодильником с установленными четырехуровневой регулируемой полкой и верхней полкой, регулируемой по высоте. Остальные полки могут быть демонтированы, если в них нет необходимости.

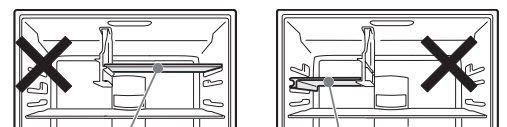

Верхняя полка, регулируемая по высоте  
Четырехуровневая регулируемая полка

#### Предупреждение

- Возможны затруднения при попытке одновременно открыть правую и левую дверцы. В таком случае следует сначала открыть одну дверцу, а затем другую.
- Закрывайте дверцу холодильного отделения при установленных вакуумном ящике и многофункциональном контейнере для яиц. Если при закрывании дверцы какой-либо из ящиков выступает, то это может привести к повреждению дверцы, ящика или продуктов.
- Многочратное открывание и закрывание дверцы или высокая влажность воздуха вокруг холодильника могут послужить причиной образования конденсата на стенках или инея вокруг отверстия поступления холодного воздуха.
- При необходимости, быстро вытрите пролитую воду или жидкость.

# МОРОЗИЛЬНОЕ ОТДЕЛЕНИЕ

## Использование верхнего морозильного отделения

■ Система быстрой заморозки позволяет мгновенно сохранить всю сочность, натуральные питательные вещества и хороший вкус продуктов.  стр. 21

- Использование данного отделения рекомендуется для быстрой заморозки мяса или рыбы.

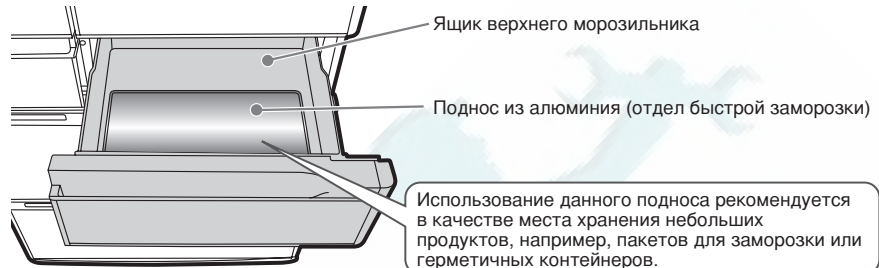

(R-C6800U, R-C6200U)

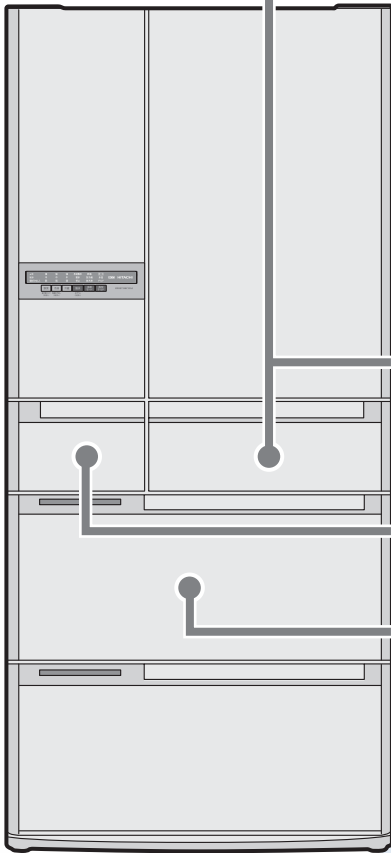

(R-SF48CMU)

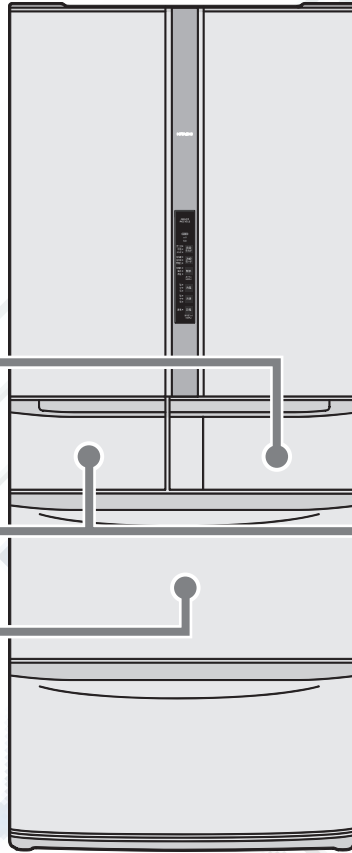

Использование отделения для льда (автоматический генератор льда)  стр. 22

## Использование нижнего морозильного отделения

■ 3-х ярусный ящик морозильника обеспечивает большим пространством для хранения и удобным доступом к замороженным продуктам. Подходит для хранения продуктов длительное время, а также продуктов, которые легко размораживаются при обычной температуре, например, мороженое.

Узкий выдвижной ящик  
• Небольшие продукты и замороженная еда и т.п.

Нижний ящик морозильника  
• Замороженные продукты, брикеты мороженого и проч.

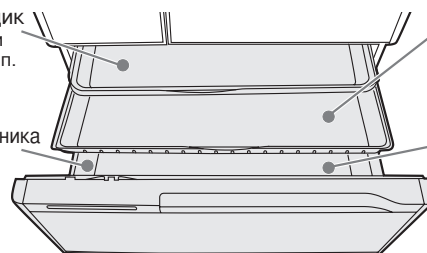

Выдвижной ящик  
• Пакеты для заморозки  
• Герметичные контейнеры и проч.

Высокое отделение для хранения  
• Подходит для хранения пластиковых бутылок при их замораживании (до 23.5 см)

- При перемещении подноса из алюминия верхнего морозильника в левую часть в узкий выдвижной ящик можно использовать его в качестве отдела быстрой заморозки.

# МОРОЗИЛЬНОЕ ОТДЕЛЕНИЕ (продолжение)

## Высота продуктов, возможных для хранения

- Храните продукты, размеры которых соответствуют каждому ящику.
  - В противном случае, закрытие двери может быть небезопасным, что может привести к неэффективному охлаждению. Также, это может стать причиной повреждения продуктов или ящиков.
  - Следите за тем, чтобы продукты не соприкасались с нижней частью узкого выдвижного ящика или/и других выдвижных ящиков.

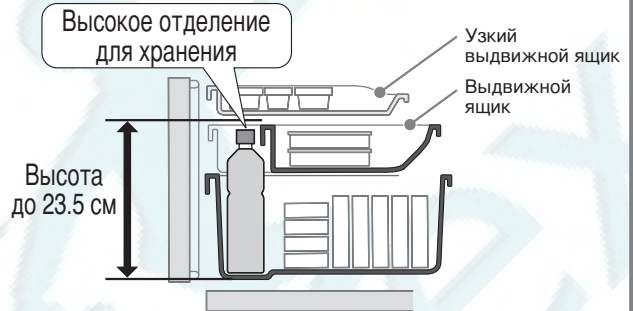
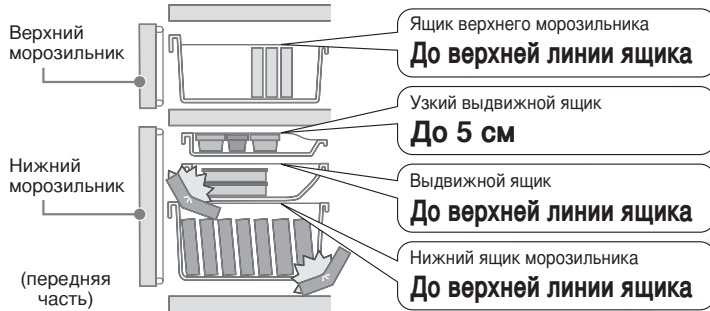

- Не храните 500 мл пластиковые бутылки в узком выдвижном ящике. При заморозке они расширяются и возможно возникновение затруднений при попытке их достать.
- Не используйте при снятом узком выдвижном ящике и (или) при снятом выдвижном ящике. Продукты могут упасть во внутреннюю часть ящика, что может привести к неполному закрытию двери.
- При хранении высоких продуктов в высоком отделении хранения убедитесь, что они не соприкасаются с узким выдвижным ящиком и/или выдвижным ящиком.
- Храните только такие продукты, которые могут быть заморожены, например, пластиковые бутылки для заморозки.

## Настройка температуры морозильного отделения

- Прикоснитесь к кнопке **FREEZER 冷凍**, чтобы изменить температурный режим. После каждого прикосновения к кнопке соответствующая индикаторная лампочка изменяется в указанном ниже порядке.

(R-C6800U, R-C6200U)

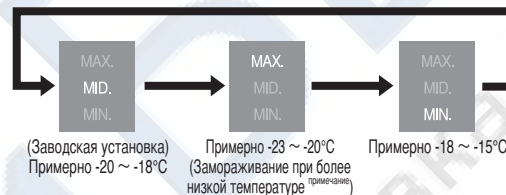
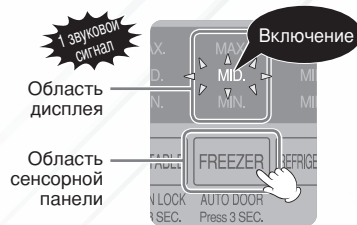

(R-SF48CMU)



※ Указанные значения температур являются стандартными при следующих условиях: температура окружающей среды +30°C, отсутствие хранимых продуктов, закрытая дверца и постоянная температура внутри холодильника.

Примечание: Продукты хранятся при более низкой температуре по сравнению с обычной температурой замораживания. Потребление электроэнергии примерно на 20% выше по сравнению с обычным замораживанием.

- Выберите "MID." для обычного использования. Температура может меняться в зависимости от состояния работы.
- Для более подробной информации относительно панели управления. стр. 10, 11
- Для более тонкой настройки температуры. стр. 35

### Примечание

- Температура во время быстрой заморозки ниже обычной температуры, указанной слева.
- При работе холодильника долгое время в режиме "MAX." возможно чрезмерное затвердевание мороженого и проч., а также для размораживания продуктов может потребоваться более длительное время.

## Быстрое замораживание теплых продуктов (Быстрая заморозка)

**1** Разместите завернутые в пищевую пленку продукты на поднос из алюминия в верхнем морозильнике.

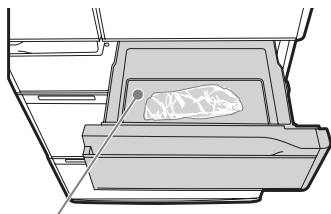

Отдел быстрой заморозки

**2** Прикоснитесь к кнопке **COOLING MODE** / **冷却モード** – загорается индикаторная лампочка **“FREEZER”** / **“Быстрая заморозка”** ※

(R-C6800U, R-C6200U)

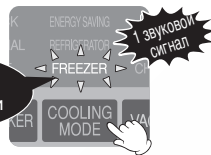

Загорится при прикосновении

1 звуковой сигнал

(R-SF48CMU)

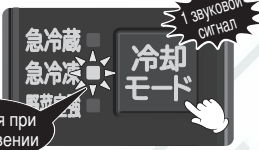

Загорится при прикосновении

1 звуковой сигнал

※ Примерно через 2 минуты после окончания работы все индикаторные лампочки, кроме **“FREEZER”**, гаснут.

Лампа индикатора **“FREEZER”** будет включена во время работы режима **“Быстрая заморозка”** и другие лампы индикатора будут отключены. ※

**3** Работа режима **“Быстрая заморозка”** закончится автоматически примерно через 2 часа, и индикаторная лампочка **“FREEZER”** погаснет.

(R-C6800U, R-C6200U)

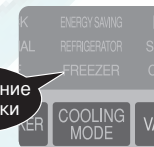

Выключение подсветки

(R-SF48CMU)



Выключение подсветки

Для того, чтобы отключить режим быстрой заморозки в процессе его работы, прикоснитесь к кнопке **COOLING MODE** / **冷却モード**, чтобы отключить индикаторную лампочку **“FREEZER”**.

(R-C6800U, R-C6200U)

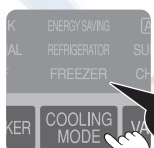

2 звуковых сигнала

Погаснет при прикосновении

(R-SF48CMU)



2 звуковых сигнала

Погаснет при прикосновении

- При работе режима **“Быстрая заморозка”** морозильная камера охлаждается в первую очередь. В связи с этим температура в холодильном отделении может повыситься при частом открытии/закрытии дверей холодильного отделения.
- Данная функция поможет легко заморозить теплые продукты, например, рис. Будьте осторожны при обращении с горячими продуктами во избежание ожогов. Помещение продуктов в отделение рекомендуется после их охлаждения до 60°C и ниже.
- Повторное прикосновение к кнопке **COOLING MODE** / **冷却モード** в течение 60 минут после окончания работы режима **“Быстрая заморозка”** включит соответствующий индикатор на панели управления, однако, сама функция не будет выполнена. Функция будет работать только по истечении 60 минут.
- Обязательно упакуйте продукты в пищевую пленку для предотвращения их прилипания к подносу из алюминия.
- Рекомендуется упаковка продуктов небольшими тонкими порциями, что ускорит процесс заморозки и облегчит их дальнейшее использование.

## Неполадки

Когда это происходит

Пожалуйста, проверьте. Это может быть причиной.

Морозильник недостаточно охлаждается, наличие инея и/или конденсата, размягчение мороженого.

- Часто ли Вы открывали двери?  
→ Рекомендуется открывать и закрывать двери быстро и минимальное количество раз.
- Возможное наличие защемленной упаковки или продуктов, которые препятствуют плотному закрытию дверей.  
→ Проверьте наличие пространства между уплотнителем двери и поверхностью в закрытом положении.
- Наличие сдавленных продуктов? Перегрузка холодильника?  
→ Убедитесь в том, что все продукты соответствуют размерам каждого отделения, а также не храните такое количество продуктов, которое может препятствовать открытию и закрытию двери.  
→ Убедитесь в наличии пространства между продуктами во всех отделениях.
- Правильно ли установлены ящики верхнего морозильника и узкий выдвижной ящик?  
→ Установите их корректно. стр. 29

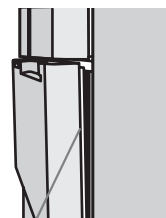

Наличие пространства между уплотнителем двери и ее контактной поверхностью.

**Предупреждение**

- Частое открытие и закрытие дверей может привести к повышению температуры продуктов, и такие продукты, как мороженое, могут растаять.

**Примечание**

- Влага, содержащаяся в воздухе, может вызвать образование инея и (или) льда, собирающегося на стенках или частях морозильного отделения при открывании (закрывании) дверцы.

# ОТДЕЛЕНИЕ ДЛЯ ЛЬДА (АВТОМАТИЧЕСКИЙ ГЕНЕРАТОР ЛЬДА)

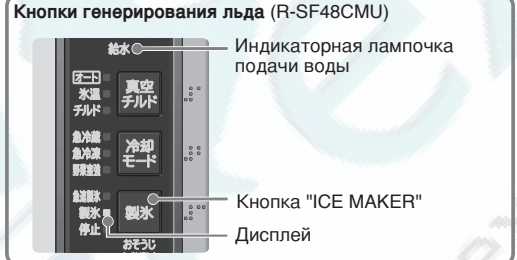
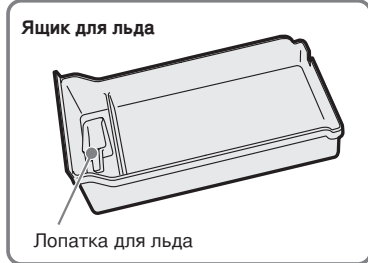

## Приготовление льда

### 1 Настройка автоматического генератора льда.

Прикоснитесь к кнопке **ICE MAKER** 製氷, чтобы включить индикаторную лампочку "NORMAL".

(R-C6800U, R-C6200U)

(R-SF48CMU)



Кнопка "ICE MAKER"

### 2 Снимите контейнер подачи воды.

Пополните запас воды, если горит индикаторная лампочка "WATER" или уровень воды опустился до отметки "Линия добавления воды".



### 3 Откройте крышку и добавьте воду.

Заливайте воду до тех пор, пока уровень воды не достигнет "линии полной загрузки контейнера".

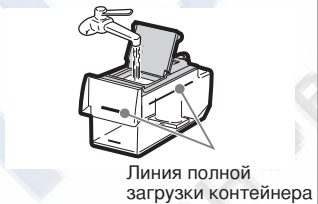

### 4 Верните на прежнее место контейнер подачи воды.

Вставьте его до линии "положение установки контейнера".

※ При наклонении контейнера подачи воды она может пролиться. В этом случае сразу вытрите пролитую воду.



Осуществите очистку генератора льда ("CLEANING") перед приготовлением льда в первый раз или после перерыва в использовании сроком в одну неделю или более. (стр. 30)

### 5 Приготовление льда начнется автоматически и готовый лед будет храниться в ящике для льда.

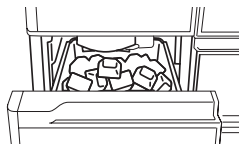

**Примечание**

Для приготовления льда в первый раз может потребоваться 24 часа или более. Обычная скорость приготовления составляет 12 кубиков льда за 2-3 часа.

## Прекращение приготовления льда

### Настройка автоматического генератора льда

Прикоснитесь к кнопке **ICE MAKER** 製氷, чтобы выбрать "OFF". Автоматическая функция приготовления льда отключается, в результате чего приготовление льда прекращается.  
※ Индикаторная лампочка "WATER" остается отключенной, когда выбрана "OFF" для автоматического приготовления льда. (стр. 23)

(R-C6800U, R-C6200U)



(R-SF48CMU)



Рекомендуется почистить поднос для льда при остановке процесса генерации льда на некоторое время. (стр. 30)

## Предупреждение

- Не помещайте руки в механические части автоматического генератора льда. (Возможно получение травмы в результате вращения подноса для льда.)

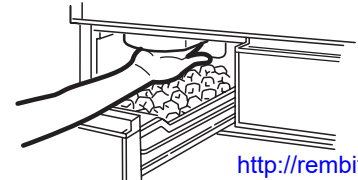

## Как быстро приготовить лед (Быстрое генерирование льда)

Прикоснитесь к кнопке **ICE MAKER**  и выберите положение "QUICK". Таким образом, время приготовления льда сокращается.

※ Примерно через 7 часов режим автоматического приготовления льда переключается на "NORMAL".

(R-C6800U, R-C6200U)

(R-SF48CMU)



## Индикатор подачи воды

Индикаторная лампочка "WATER" загорается автоматически, когда количество воды в контейнере подачи воды уменьшается. В этом случае следует наполнить контейнер водой.

(R-C6800U, R-C6200U)

(R-SF48CMU)

### Предупреждение



● Индикаторная лампочка "WATER" может загореться независимо от уровня воды в контейнере, если контейнер подачи воды установлен неправильно. В этом случае следует задвинуть контейнер глубже.

### Примечание

- Индикаторная лампочка "WATER" гаснет, если дверца холодильного отделения открывается и закрывается в то время, когда индикаторная лампочка горит. Она загорается вновь, если контейнер подачи воды не наполнен водой.
- Индикаторная лампочка "WATER" остается отключенной, когда для автоматического приготовления льда выбрана установка "OFF".

### Примечание

- В целях экономии электроэнергии индикаторная лампочка на панели управления гаснет примерно через 2 минуты после окончания приготовления льда. Лампочки "FREEZER", "REFRIGERATOR", "ENERGY SAVING", "QUICK", "WATER" и индикаторная лампочка работы в эко-режиме остаются включенными.
- После каждого прикосновения к кнопке **ICE MAKER**  переключение режима приготовления льда осуществляется в порядке: "NORMAL" → "QUICK" → "OFF". Текущий режим обозначается показанием на дисплее и сопровождается звуковой индикацией.
- Звуковая индикация автоматического приготовления льда во время разделения льда и подачи воды может быть установлена на "OFF" пока приготовление льда прекращено.

## Время и производительность генератора льда

Режим работы	Требуемое время для приготовления льда (1 порция – 12 кусочков)
Нормальный режим	Около 110-140 минут
Режим быстрого приготовления льда	Около 70-80 минут

Режим	Количество, возможное для хранения в контейнере для льда	
	R-C6800U, R-C6200U	R-SF48CMU
Нормальное состояние	Около 120 кубиков	Около 100 кубиков
Хранимые кубики располагаются в передней части ящика	Около 150 кубиков	Около 130 кубиков

※ Указанные значения получены при температуре окружающей среды 25 °С, температура каждого отделения установлена в положение "MID.", дверцы не открыты (закрыты).

● Для приготовления льда может потребоваться длительное время при следующих условиях:

- Во время первого использования (может потребоваться более 24 часов)
- После частого открытия и закрытия дверей
- В режиме "ENERGY SAVING"
- После хранения большого объема продуктов
- После отключения электричества
- Если дверцы морозильного отделения или отделения генерации льда закрыты неплотно
- В случае низкой температуры окружающей среды при определенных условиях (например: зимой)
- После очистки подноса для льда

### Примечание

- Объем хранимого льда автоматически определяется с помощью рычага определения уровня в автоматическом генераторе льда. Автоматический генератор льда прекращает приготовление льда при достижении объема хранимого льда определенного уровня и возобновляет приготовление при понижении данного уровня.
- **Линия лимита объема хранимого льда представляет собой примерную линию количества льда во время приготовления льда автоматическим генератором.** При неравномерном распределении льда рычаг может рано среагировать, что может привести к остановке работы генератора льда до достижения необходимого количества льда.

### Предупреждение

- Не храните в ящике для льда любые продукты, включая замороженные, во время автоматического приготовления льда. (В противном случае, процесс приготовления льда может прерваться, дверь может не открыться или может возникнуть повреждение частей по причине попадания продуктов в части автоматического генератора льда.)
- Осторожно открывайте и закрывайте дверцу отделения для льда. В противном случае, лед может выпасть из контейнера для льда на нижнее морозильное отделение.
- Предупреждение: для наполнения контейнера используйте только питьевую воду.
- Вода для приготовления льда должна отвечать стандартам, установленным для питьевой воды. Стандарты качества водопроводной воды различны в каждой стране. Проверьте качество воды и получите подтверждение в местных органах власти.
- В целях гигиены не реже одного раза в неделю меняйте воду и промывайте контейнер.
- Если для получения льда используется минеральная вода с высоким содержанием минеральных веществ, то при опускании такого льда в воду может образоваться белый осадок. Такой минеральный белый осадок безопасен.



Наличие замороженных продуктов во внутренней части ящика для льда? Наличие лопатки для льда во внутренней части ящика для льда?

- Данный тип воды легко подвержен заражению бактериями. В случае использования минеральной воды промывайте контейнер каждые 3 дня.



- Не используйте следующие жидкости, так как это может привести к некорректной работе, деформации или застреванию льда.

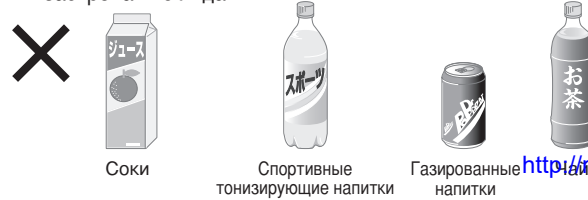

# ОТДЕЛЕНИЕ АВТОМАТИЧЕСКИХ ДВЕРЕЙ

(в нижнем морозильнике и отделении для овощей)

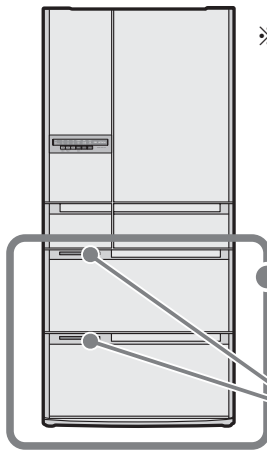

※ только: "R-C6800U", "R-C6200U"

## Отделение электрических выдвижных ящиков

Вы также можете открывать их вручную

Кнопка авто-дверцы



## Предупреждение

- Остановите функцию автоматических дверей в случае наличия маленьких детей, которые могут играть с отделением автоматических дверей.
- При закрытии не держитесь за верхнюю часть, нижнюю часть или боковую часть двери. Это может привести к защемлению пальцев и травме.
- При нажатии кнопки автоматической двери отделения для овощей следите за тем, чтобы Ваши ноги не находились слишком близко к холодильнику. Дверь может ударить по ногам и Вы можете получить травму.
- Нажимайте кнопку автоматической двери рукой.
- Перед чисткой отделения автоматических дверей убедитесь, что кабель питания отключен.

## Как включить и отключить функцию AUTO DOOR (функцию авто-дверцы)

■ Прикоснитесь и удерживайте кнопку **FREEZER** в течение 3 секунд или дольше для того, чтобы включить или отключить функцию авто-дверцы. После каждого прикосновения к кнопке соответствующая индикаторная лампочка изменяется в указанном ниже порядке.

### Выключение функции авто-дверцы

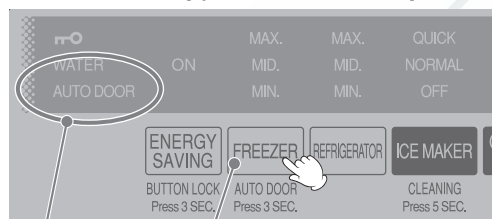

Выключите индикацию Прикоснитесь и удерживайте 3 секунды или дольше



### Включение функции авто-дверцы

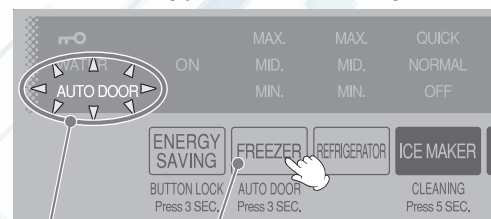



Включите индикацию Прикоснитесь и удерживайте 3 секунды или дольше



- При поставке функция авто-дверцы отключена.

### Примечание

- Изменение настройки функции авто-дверцы следует производить, закрыв все двери.
- Если функция авто-дверцы была остановлена, то следует открывать двери вручную с использованием ручки.
- Невозможно отключить действие авто-дверцы отдельно для каждого отделения.
- В целях экономии электроэнергии индикаторная лампочка на панели управления гаснет примерно через 2 минуты после окончания действия авто-дверцы. Лампочки "FREEZER", "REFRIGERATOR", "ENERGY SAVING", "QUICK", "WATER" и индикаторная лампочка работы в эко-режиме остаются включенными.
- Для того, чтобы проверить настройку, следует прикоснуться к любой кнопке или открыть дверцу холодильника. Индикаторная лампочка снова загорится.  стр. 10
- Более подробная информация о панели управления представлена на  стр. 10.

## Открывание и закрывание отделения авто-дверцы

Отделение открывается при нажатии кнопки авто-дверцы рукой.

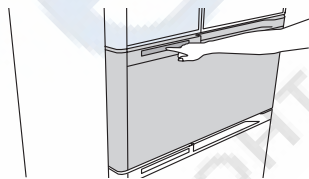

Для закрытия отделения возьмитесь за ручку.  
(Закрытие отделения не управляется электрически.)

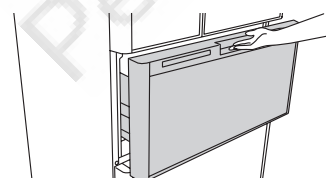

### Примечание

- Данная функция служит для уменьшения начальной нагрузки при выдвигании отделения авто-дверцы. Отделение авто-дверцы может быть выдвинуто примерно на 15 см. или более. Расстояние может варьироваться в зависимости от условий установки, а также отделение авто-дверцы может немного возвращаться назад после автоматического открывания двери. Это считается нормальным.
- "Нижний морозильник" и "отделение для овощей" не могут быть открыты автоматически одновременно. Открывается только то отделение, кнопка которого была нажата раньше. Однако, обе светодиодные лампы загораются.
- При открытом "нижнем морозильнике" или "отделении для овощей" функция автоматической двери не работает. Нажмите кнопку автоматической двери после закрытия открытого отделения.
- При нажатии кнопки автоматической двери слышен звук. Это не является неисправностью.
- Открытие/закрытие отделения автоматической двери может дать сбой при прекращении подачи питания. <http://rembitteh.ru/>



## Техническое обслуживание и меры предосторожности

■ Очистите блок автоматической двери в случае выпадания или защемления продуктов в верхней части блока автоматической двери, а также при попадании жидкости.

- 1 Отсоедините шнур питания.
- 2 Снимите большой верхний ящик, нижний ящик или ящик для хранения высоких продуктов.  стр. 29
- 3 Удалите все выпавшие или застрявшие продукты.
- 4 Вытрите жидкость сухой и мягкой тканью.

 **Предупреждение**

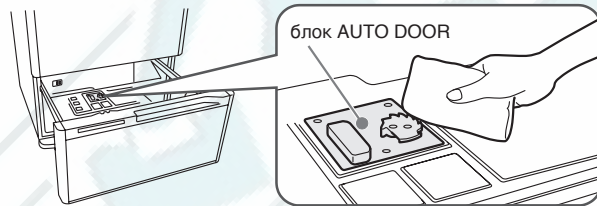

- Убедитесь в том, что шнур питания отключен от розетки перед началом ухода для предотвращения травмы.



**Предупреждение**

- Убедитесь в том, что вода не попадала на блок авто-дверцы. В противном случае, это может привести к неисправности.
- Не разбирайте блок авто-дверцы. В противном случае, это может привести к травме и (или) неисправности.
- Не удаляйте наклейки, прикрепленные к блоку авто-дверцы.

## Устранение неполадок (для других неполадок смотрите страницы 32-35.)

Когда это происходит	Пожалуйста, проверьте. Это может быть причиной.		
Сильный шум. Слышен ненормальный шум. (Это не является неисправностью.)	<ul style="list-style-type: none"> <li>● Звук работы "отделения для овощей" громче звука работы "нижнего морозильника".</li> </ul> <table border="0"> <tr> <td style="vertical-align: top;"> <b>Тип звука/шума</b>  <ul style="list-style-type: none"> <li>• Звук удара (бьющий звук)</li> <li>• Жужжащий звук (жужжание, урчание)</li> </ul> </td> <td style="vertical-align: top;"> <b>Причина звука/шума</b>  <ul style="list-style-type: none"> <li>• Это звук работы отделения электрических ящиков.</li> <li>• Это звук работы двери.</li> </ul> </td> </tr> </table>	<b>Тип звука/шума</b> <ul style="list-style-type: none"> <li>• Звук удара (бьющий звук)</li> <li>• Жужжащий звук (жужжание, урчание)</li> </ul>	<b>Причина звука/шума</b> <ul style="list-style-type: none"> <li>• Это звук работы отделения электрических ящиков.</li> <li>• Это звук работы двери.</li> </ul>
<b>Тип звука/шума</b> <ul style="list-style-type: none"> <li>• Звук удара (бьющий звук)</li> <li>• Жужжащий звук (жужжание, урчание)</li> </ul>	<b>Причина звука/шума</b> <ul style="list-style-type: none"> <li>• Это звук работы отделения электрических ящиков.</li> <li>• Это звук работы двери.</li> </ul>		
Отделение не открывается даже при нажатии кнопки электрического ящика.	<ul style="list-style-type: none"> <li>● Подсветка AUTO DOOR не горит? Включите подсветку.                             <ul style="list-style-type: none"> <li>- Включите индикаторную лампочку AUTO DOOR (см.  стр. 24).</li> </ul> </li> <li>● Открыт нижний морозильник или отделение для овощей?                             <ul style="list-style-type: none"> <li>- Закройте открытое отделение электрического ящика и нажмите на кнопку для открытия нужного отделения.</li> </ul> </li> </ul>		
Автоматические двери отделений не открываются/закрываются.	<ul style="list-style-type: none"> <li>● Наличие продуктов или упаковки, застрявших в отделении?                             <ul style="list-style-type: none"> <li>- Смотрите раздел "Уход за блоком электрических ящиков" на странице 25.</li> </ul> </li> <li>● Проблемы с подачей электроэнергии или удар отделения о какой-либо предмет во время электро-открывания?                             <ul style="list-style-type: none"> <li>- Дверь не открывается/закрывается легко по причине остановки функции электрических ящиков перед ее завершением.</li> <li>- Закройте дверь вручную, прилагая определенную силу.</li> <li>- В противном случае, отключите шнур питания при открытых ящиках и заново подсоедините его через 10 секунд.</li> </ul> </li> </ul>		
Дверь не открывается полностью.	<ul style="list-style-type: none"> <li>● Отделение авто-дверцы выдвигается примерно на 15 см. или более. Расстояние может варьироваться в зависимости от условий установки, а также отделение авто-дверцы может немного возвращаться назад после автоматического открывания дверцы.</li> </ul>		
Отделение авто-дверцы выдвигается даже при условии его блокировки на панели управления.	<ul style="list-style-type: none"> <li>● Отделение авто-дверцы не может быть заблокировано через панель управления. Для остановки действия отделения авто-дверцы сначала следует разблокировать ее на панели управления, а затем прикоснуться к кнопке  в течение 3 секунд или дольше до возникновения звукового сигнала.  стр. 24,37</li> </ul>		

# ОТДЕЛЕНИЕ ДЛЯ ОВОЩЕЙ

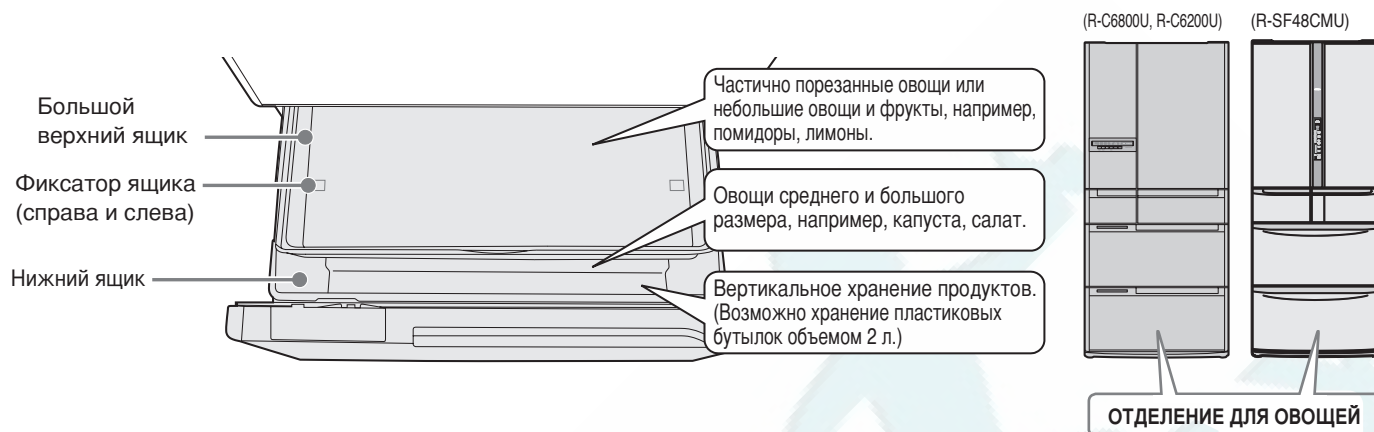

## Использование нижнего и вместительного верхнего ящиков

- Хранимые овощи не соприкасаются непосредственно с холодным воздухом, а охлаждаются мягко, но тщательно. Все овощи сохраняются свежими без специального заворачивания в пленку.

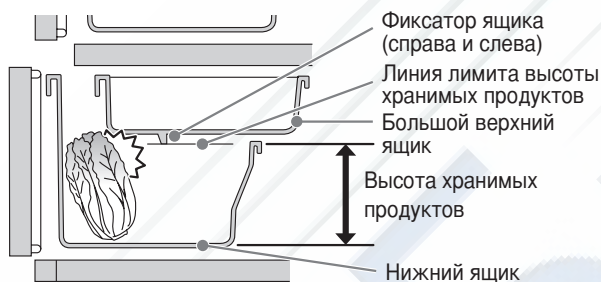

- Рекомендуется упаковать в пленку продукты при наличии следующих условий.

- При нежелании перехода запаха хранимых продуктов, например, различные виды лука.
- При хранении овощей и/или фруктов, которые используются частично.
- При небольшом количестве хранимых продуктов или при наличии большого числа завернутых овощей.
- Для предотвращения образования конденсата в отделении для овощей.



### Предупреждение

- Убедитесь, что все хранимые продукты не превышают лимиты высоты.
  - В противном случае, дверь может закрываться неплотно, что может привести к неэффективной работе холодильника.
  - Также возможно повреждение продуктов и/или ящиков.

## Для большего охлаждения отделения для овощей [Vegetable Compartment (MAX)]

- Прикоснитесь к кнопке **COOLING MODE** **冷却モード** для установки режима "VEGETABLE".  
Загорается индикаторная лампочка "VEGETABLE".

После каждого прикосновения к кнопке показания дисплея переключаются в указанной ниже последовательности.

Установка остается активной до ее изменения.

Для выхода из режима "VEGETABLE" отключите индикаторную лампочку "VEGETABLE".

(R-C6800U, R-C6200U)

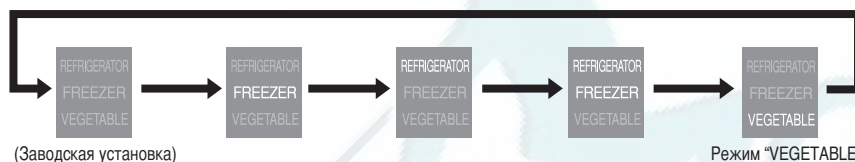
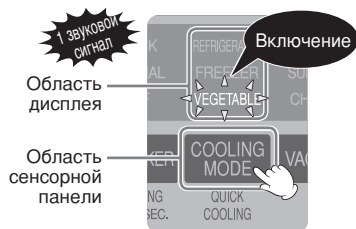

(R-SF48CMU)



- Продукты хранятся при температуре ниже обычной (примерно от 1 до 5°C вместо 3-7°C).
- ※ При температуре окружающей среды +30°C указанные значения температур являются стандартными для овощного отделения при условии стабильной работы холодильника без загруженных продуктов и при закрытой дверце.

**Примечание**

- Овощи с высоким содержанием воды могут заморозиться, если продукты длительное время хранятся в режиме "VEGETABLE".
- Невозможно одновременно произвести установку режимов "VEGETABLE" и "REFRIGERATOR" / "FREEZER".  
Если во время работы в режиме "VEGETABLE" производится переключение в режим "FREEZER" / "REFRIGERATOR", то после автоматического завершения работы "FREEZER" / "REFRIGERATOR" не произойдет возвращения в режим "VEGETABLE". Необходимо повторно установить режим "VEGETABLE".
- При установке режима "ENERGY SAVING" во время работы в режиме "VEGETABLE" производится переключение охлаждающего действия на более слабое по сравнению с режимом "VEGETABLE". (стр. 12)

**Предупреждение**

- Возможно выпадение конденсата в большом верхнем ящике или на потолке отделения для овощей в зависимости от объема или типа овощей по причине высокой влажности в отделении для овощей. Так как вода является плохим условием для скоропортящихся продуктов, вытрите ее сухой тканью.
- Некоторые виды пластиковых бутылок могут не подходить для хранения. Также, нельзя хранить пластиковые бутылки с неплотно закрытой крышкой.
- При низкой внешней температуре температура внутри отделения для овощей также может понизиться.
- Открывайте/закрывайте дверь отделения для овощей медленно. При резком открытии/закрытии двери хранимые в отделении для высоких предметов продукты (например, пластиковые бутылки и проч.) могут опрокинуться.

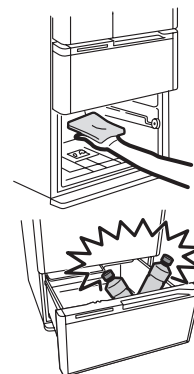

# ОБСЛУЖИВАНИЕ, УХОД И МЕРЫ ПРЕДОСТОРОЖНОСТИ В ОТНОШЕНИИ ВНУТРЕННЕЙ И ВНЕШНЕЙ ЧАСТИ ХОЛОДИЛЬНИКА



## Предупреждение

Убедитесь в том, что Вы отсоединили вилку от розетки питания перед началом ухода за холодильником.

## При обнаружении загрязнения

- Протрите незамедлительно. Рекомендуется очищать труднодоступные и скрытые места один раз в год.
- Очищайте с помощью мягкой ткани, смоченной в теплой воде. В случае сильного загрязнения очистите его с использованием разбавленного нейтрального моющего средства для кухни и мягкой ткани, смоченной в теплой воде. Некоторые виды моющих средств не подходят для очистки холодильника.
- Смотрите **Предупреждение** на данной странице.
- При извлечении деталей сначала удалите все продукты из холодильника.

### Предупреждение

- Не протирайте подвижную контактную поверхность реек для ящиков и выдвижных ящиков, так как они смазаны смазочным материалом. (Смазочный материал соответствует Закону о санитарных требованиях в отношении продуктов питания.)

## Вилка розетки питания

- В случае наличия пыли на вилке возможно возникновение возгорания. Очищайте вилку один раз в год.

- 1 Отсоедините шнур питания от источника питания.
- 2 Проверьте следующие пункты.
  - Есть ли повреждения шнура питания?
  - Нагревается ли вилка питания?
- 3 Удалите пыль и протрите сухой тканью.
- 4 Плотно подсоедините вилку к розетке питания.

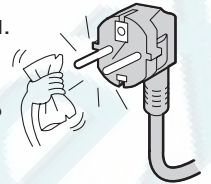

## Панель управления

- Протрите стеклянную сенсорную панель управления сухой тканью.
- Убедитесь, что вода не попадает на панель. В противном случае, это может вызвать некорректную работу.

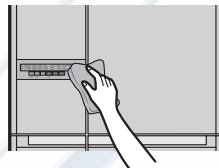

## Поверхность двери

- Протрите поверхность двери мягкой тканью, смоченной в теплой воде.
- Оставшиеся налипания на стеклянных поверхностях можно легко удалить с помощью пластмассового скребка с последующим протиранием загрязненной области сухой тканью.



## Уплотнители двери

- Тщательно протрите их, так как они подвержены загрязнению.

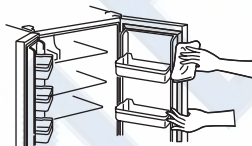

## Места, где накапливается жидкость

- Тщательно протрите их при наличии накопленной жидкости и/или при наличии загрязнения.

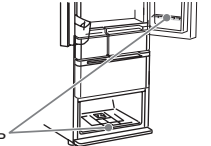

Места, где накапливается жидкость

## Задняя часть и дно холодильника

- 1 Снимите крышку ножек, потянув ее на себя. Для установки на место, вставьте крышку путем вталкивания с лицевой стороны.

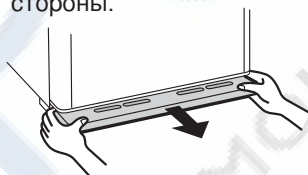

- 2 Вкрутите регулировочные ножки так, чтобы они не касались пола, и перекатите холодильник. На пол, который может легко повредиться, постелите защитный коврик и т.п.

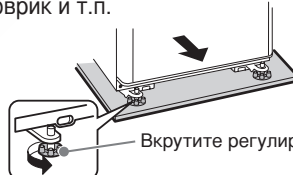

Вкрутите регулировочные ножки

- 3 Протрите заднюю часть холодильника, стену и пол. Задняя часть холодильника подвержена загрязнению по причине накопления мелкой пыли вследствие циркуляции воздуха.

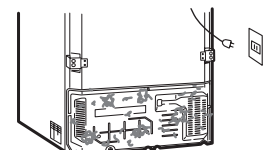

**Предупреждение** Это может привести к повреждению или изменению цвета двери, окрашенной поверхности и пластиковых частей.

- Не используйте следующие вещества.
  - Щелочные или слабощелочные кухонные моющие средства, порошок, порошковое мыло, масло, горячую воду, жесткие щетки, кислоты, бензин, растворители, спирт, отбеливатели и проч. (проверьте "закон об обозначении качества товаров домашнего хозяйства в отношении состава жидкостей" для моющих средств.)
- Тщательно удалите пролившееся масло, соки цитрусовых или жидкости продуктов.
- При использовании чистящих губок и тканей, содержащих химические препараты, строго следуйте инструкциям.
- Магниты или прочие предметы, прикрепленные на боковую сторону или поверхность двери холодильника, могут оставить следы.

# ИЗВЛЕЧЕНИЕ ДЕТАЛЕЙ

**Примечание** ● Перед извлечением деталей убедитесь, что в холодильнике не осталось хранимых продуктов.  
● Не открепляйте детали, описание которых не дано ниже.

## Четырехуровневая регулируемая полка

● Слегка приподнимите полку и потяните ее на себя. Задвиньте полку до самого упора.

**Предупреждение**  
Убедитесь, что полка размещена строго горизонтально. Потяните полку на себя и убедитесь, что полка не соскакивает.

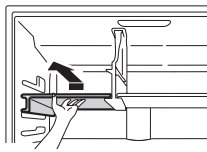

## Вакуумный ящик (с дверцей)

● Откройте дверь, слегка приподнимите вакуумный ящик (с дверцей) за край, а затем вытащите его, слегка перемещая его вверх и вниз. Более подробная информация дана на стр. 15

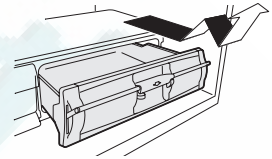

## Фиксированная полка

● Потяните полку на себя и выньте два штифта справа внизу.

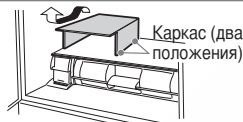

## Нижняя полка, регулируемая по высоте

● Слегка приподнимите полку и вытащите.

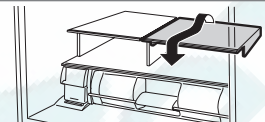

## Корзина дверей

● Приподнимите корзину двери слегка постукивая по левой и правой части поверхности дна. (Она закреплена достаточно прочно.)

Вставьте корзину двери полностью до полной фиксации.

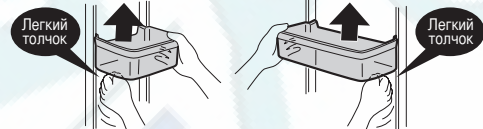

## Регулируемые по высоте верхняя и нижняя полки

**1** Слегка приподнимите заднюю часть полки и вытащите ее. **2** Приподнимите полку, как это показано на рисунке, поверните и вытащите ее.



При установке полки, вставьте ее до тех пор, пока она не достигнет внутренней стенки, затем слегка приподнимите ее заднюю часть и втолкните ее до полной фиксации. (зацепите зубцы полки за соответствующую заднюю часть полки)

**Предупреждение** При попытке вытащить полку без ее поворота возможно повреждение двери.

## Отделение для льда /Верхний морозильник

● Полностью откройте дверь и приподнимите емкость на себя.

Расположите дно ящика на раму и установите ящик.

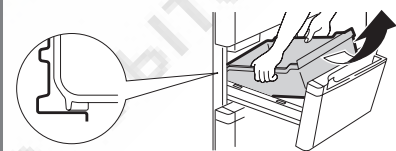

## Нижний морозильник (Узкий выдвижной ящик, Выдвижной ящик и Нижнее морозильное отделение)

**1** Полностью откройте дверь, вытащите узкий выдвижной ящик и выдвижной ящик соответственно.



При установке, вставьте шпильки слева и справа нижнего ящика морозильника в квадратные отверстия в раме для фиксации. Зацепите зубцы шпильки, расположенные слева и справа выдвижного ящика с внешней стороны нижнего ящика морозильника.

**2** Приподнимите ящик нижнего морозильника.



## Отделение для овощей (Вместительный верхний ящик, Нижний ящик)

**1** Вместительный верхний ящик **2** **3** Нижний ящик

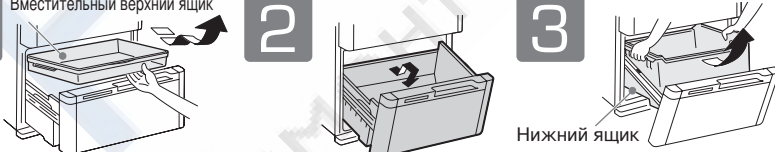

● Полностью откройте дверь и вытащите большой ящик для овощей, как это показано на рисунке.

● Приподнимите переднюю часть двери и вытащите его далее и наклоните.  
● Если нижний ящик не вытаскивается, как показано на рис. 3, то сначала вытащите дверцу, а затем вытащите нижний ящик. Порядок вытаскивания дверцы см. на стр. 29

● Приподнимите ящик для овощей по направлению к себе.  
● При его установке вставьте шпильки внутренней части справа и слева ящика для овощей в квадратные отверстия рамы и расположите конец ящика для овощей на раму и установите его.

## Установка сдвижной двери

### Отделение для льда /Верхний морозильник

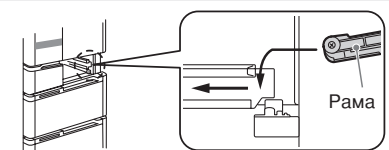

### Отделение для овощей / Нижний морозильник

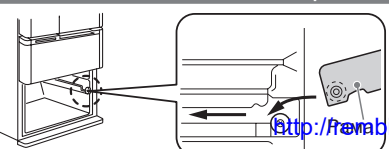

ОБСЛУЖИВАНИЕ, УХОД И МЕРЫ ПРЕДОСТОРОЖНОСТИ В ОТНОШЕНИИ ВНУТРЕННЕЙ И ВНЕШНЕЙ ЧАСТИ ХОЛОДИЛЬНИКА / ИЗВЛЕЧЕНИЕ ДЕТАЛЕЙ

# УХОД ЗА АВТОМАТИЧЕСКИМ ГЕНЕРАТОРОМ ЛЬДА

При первом использовании / При перерыве в использовании более одной недели

## Промывка канала подачи (очистка генератора льда)

Поднос для льда и контейнер подачи воды можно промывать в воде. **Перед промывкой проверьте следующее.**

- **Контейнер подачи воды**
  - Наличие воды в контейнере.
  - Контейнер правильно установлен.
- **Ящик для льда**
  - При наличии льда удалите его.

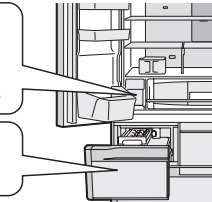

Перейдите к следующему шагу после проверки.

### 1 Положите мягкое чистое полотенце на дно ящика для льда.

Это необходимо для впитывания воды, стекающей после очистки генератора льда, и предотвращения ее протекания в зазор за ящиком генератора льда.

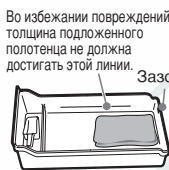

### 2 Прикоснитесь к кнопке ICE MAKER 製氷 и удерживайте ее более 5 секунд после того, как закрыты все дверцы и включен дисплей.

Отпустите кнопку после того, как три индикаторные лампочки "QUICK", "NORMAL" и "OFF" начнут мигать и раздастся предупреждающий сигнал. Таким образом, начал работу режим очистки генератора льда "CLEANING".

(R-C6800U, R-C6200U)



(R-SF48CMU)

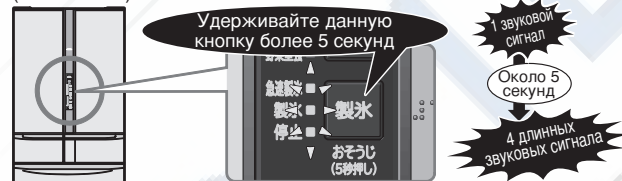

- Лампа индикатора начнет мигать и звуковой сигнал будет длиться около 3 минут.
- "CLEANING" (Очистка генератора льда) не может быть прервана.
- Открывание какой-либо дверцы холодильника во время работы режима очистки генератора льда может привести к недостаточной очистке. Не открывайте и не закрывайте дверцы до полного завершения очистки.
- Предупредительный сигнал раздается даже при отключенном режиме сигнала. (стр. 37)

### 3 Примерно через 3 минуты, после окончания предупредительного сигнала и мигания, с помощью полотенца удалите воду из ящика для льда.

Использование воды, оставшейся в контейнере подачи воды, не вызывает проблем.

(Перед тем, как достать ящик, вытрите в ящике воду.)

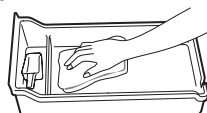

## Предупреждение

- Не прикасайтесь к механической части автоматического генератора льда. (Возможно получение травмы в результате вращения подноса для льда.)

## Промывайте его раз в неделю

### Контейнер подачи воды

Вода без содержания хлора легко может вызвать появление слизи и/или осадка, по сравнению с водопроводной водой. Регулярно промывайте контейнер подачи воды для предотвращения распространения бактерий при использовании данного типа воды.

- Удалите прокладку с крышки и промойте ее с помощью мягкой губки.



### Очистка водяного фильтра

(Производите его замену каждые 3-4 года.) (стр. 36)

### 1 Поверните емкость и снимите ее с крышки.



### 2 Потяните за ушко фильтра воды пальцем и снимите его с емкости.

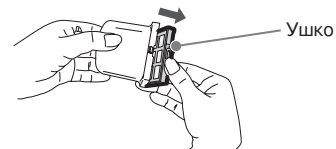

### 3 Промойте его с помощью мягкой губки и проч.



- Примечание** ● Промывайте его раз в три дня, используя минеральную, очищенную, профильтрованную, охлажденную воду (не содержащую примесей хлора).

## Следует промывать раз в год

### Поднос для льда

- 1** Прикоснитесь к кнопке **ICE MAKER** 製氷 для остановки подачи воды в поднос для льда и включите лампу индикатора в положение "OFF". (Прекращение приготовления льда)

(R-C6800U, R-C6200U)

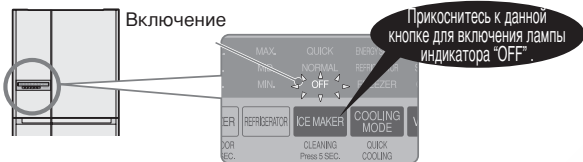

(R-SF48CMU)

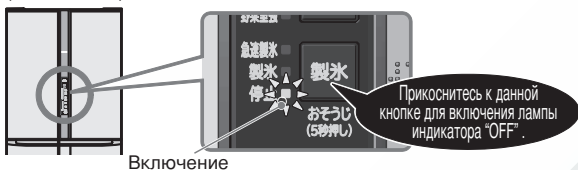

※ При мигании лампы индикатора осуществите следующее действие через 20 секунд после включения лампы "OFF".

- 2** Откройте дверь отделения для льда.
- ① Опустите рычаг и ② вытащите раму.
  - ③ Приподнимите крышку (часть ▲) по направлению, указанному стрелкой.
  - ④ Удалите поднос для льда с рамы.

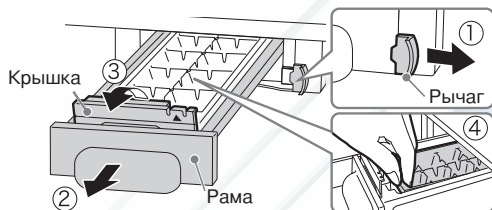

### Примечание

- Мотор, от которого работает поднос для льда, может работать в случае, когда каркас подноса для льда не задвигается вглубь. В этом случае следует вытащить поднос для льда и задвинуть вглубь только каркас, а затем прикоснуться к кнопке **ICE MAKER** 製氷 при всех открытых дверцах и включенном режиме "OFF". Через некоторое время мотор подноса для льда будет готов к работе, что позволяет снова установить поднос для льда.

- 3** Освободите поднос для льда и промойте его слегка в проточной воде.



Не используйте губки, моющие средства и т.п.

- 4** ① Установите поднос для льда и ② закройте крышку. ③ Удерживайте раму в горизонтальном положении, затем нажмите рычаг и вставьте раму до упора, до появления щелчка.

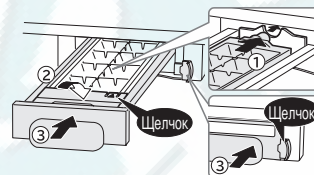

- 5** Прикоснитесь к кнопке **ICE MAKER** 製氷, чтобы загорелась индикаторная лампочка "NORMAL". (Началось автоматическое генерирование льда).

(R-C6800U, R-C6200U)



(R-SF48CMU)



УХОД ЗА АВТОМАТИЧЕСКИМ ГЕНЕРАТОРОМ ЛЬДА

## Если генератор льда не использовался долгое время

- Если установлен режим приготовления льда "OFF", и предполагается некоторое время не использовать автоматическое приготовление льда, то следует вымыть и высушить контейнер подачи воды, а затем установить его на место.
- Тщательно просушите фильтр воды.

# УСТРАНЕНИЕ НЕПОЛАДОК

Перед обращением с запросом о ремонте проверьте следующие пункты. В случае невозможности решить проблему после проверки данных пунктов, обратитесь в Авторизованный Сервисный Центр.

## Часто задаваемые вопросы при первом использовании холодильника.

Недостаточное охлаждение холодильника или приготовление льда во время первого использования.	<ul style="list-style-type: none"> <li>● Для охлаждения летом или при хранении большого количества продуктов требуется больше времени.</li> <li>→ Для полного охлаждения после установки холодильника требуется от 4 до 24 часов.</li> <li>● При первом использовании холодильника для приготовления льда требуется больше времени, так как генератор льда начинает работать только после полного охлаждения холодильника.</li> <li>Для приготовления льда может потребоваться более 24 часов, в зависимости от количества и распределения продуктов в холодильнике.</li> <li>→ Открывайте/закрывайте холодильник быстро и/или сократите до минимума количество открываний и закрываний дверей.</li> <li>→ Убедитесь в наличии пространства между продуктами в каждом отделении холодильника.</li> </ul>
--	--

Когда это происходит

Пожалуйста, проверьте. Это может быть причиной.

## Отсутствие реагирования панели управления.

Отсутствие реагирования стеклянной сенсорной панели управления.	<ul style="list-style-type: none"> <li>● Активирована "Блокировка кнопок" с помощью функции блокировки на панели управления? <a href="#">(С. 37)</a></li> <li>● Открыта дверь холодильного отделения? Осуществите работу после ее закрытия.</li> <li>● Установлен ли контейнер подачи воды в соответствии с "положением установки контейнера"? <a href="#">(С. 22)</a></li> <li>● Наличие капель воды или загрязнения (масло или продукты питания) на панели управления? <a href="#">*только: "R-C6800U", "R-C6200U"</a></li> <li>● Вы используете перчатки или пластырь? Прикасайтесь непосредственно пальцами рук. <a href="#">*только: "R-C6800U", "R-C6200U"</a></li> <li>● Вы прикасаетесь к нескольким кнопкам одновременно? Прикасайтесь только к одной кнопке за один раз. <a href="#">*только: "R-C6800U", "R-C6200U"</a></li> </ul>
---	---

## Некорректная работа автоматического генератора льда.

Невозможно приготовление льда.	<ul style="list-style-type: none"> <li>● Горит ли индикаторная лампочка Water (подача воды)? <a href="#">(С. 23)</a></li> <li>● Функция автоматического генератора льда отключена (индикатор на панели управления установлен в положение "OFF")? <a href="#">(С. 22)</a></li> <li>● Установлен ли контейнер подачи воды в соответствии с "положением установки контейнера"? <a href="#">(С. 22)</a></li> <li>● Хранится ли что-либо, кроме льда, в ящике для льда? <a href="#">(С. 23)</a></li> <li>● Наполнен ли ящик для льда льдом, превышающим возможное количество для хранения (выше предельной линии)? <a href="#">(С. 23)</a></li> </ul>
Требуется слишком много времени для приготовления льда. Отсутствие льда в подносе для льда.	<ul style="list-style-type: none"> <li>● Частое открытие дверей или хранение слишком большого объема продуктов? Холодильник может охлаждаться недостаточно.</li> <li>→ Сократите число открываний и закрываний дверей холодильника до полного его охлаждения.</li> <li>→ Убедитесь в наличии пространства между продуктами.</li> <li>● Для приготовления льда в холодное время года может потребоваться более 4 часов.</li> <li>● Сразу после включения индикатора "ICE MAKER" для приготовления льда может потребоваться больше времени, чем обычно.</li> <li>● Не застряли ли в дверце морозильника или отделения для льда продукты или упаковка, препятствующие плотному закрыванию дверцы?</li> <li>→ Убедитесь в отсутствии пространства между уплотнителем двери и контактной поверхностью при закрытой двери.</li> <li>● Находится ли отделение в режиме "ENERGY SAVING"? Следует выйти из режима "ENERGY SAVING". <a href="#">(С. 12)</a></li> </ul>
Кубики льда неровные.	<ul style="list-style-type: none"> <li>● Причина заключается в замерзшей воде, накопившейся в выемке подноса для льда. Это не означает наличие проблем.</li> </ul>
Округление льда. Слипание кубиков при хранении.	<ul style="list-style-type: none"> <li>● Кубики уменьшаются по размеру или слипаются при хранении долгое время.</li> <li>● Частое открытие дверей или хранение слишком большого объема продуктов? Это может привести к повышению температуры в холодильнике, что является причиной уменьшения размера кубиков льда или их слипания.</li> <li>● Возможно неполное закрытие двери или отделения ящика.</li> </ul>
Приготовление слишком маленьких кубиков льда.	<ul style="list-style-type: none"> <li>● Приготовление слишком маленьких кубиков льда возможно при наличии недостаточного объема воды в контейнере подачи воды.</li> <li>→ Добавьте воду до достижения "Линии полного контейнера" в контейнере подачи воды. <a href="#">(С. 22)</a></li> </ul>
Приготовление слипшихся вместе кубиков льда.	<ul style="list-style-type: none"> <li>● Приготовление слипшихся кубиков льда возможно при недостаточном объеме воды, подаваемой в поднос для льда.</li> <li>Добавьте воду до достижения "Линии полного контейнера" в контейнере подачи воды. <a href="#">(С. 22)</a></li> <li>● Если рама смещена вправо, то может произойти слипание кубиков льда.</li> <li>● При повреждении подноса для льда возможно возникновение проблем при его освобождении из подноса, что может стать причиной приготовления слипшихся кубиков. При возникновении подобной проблемы несколько раз, обратитесь в Авторизованный Сервисный Центр и замените поднос для льда.</li> </ul>
Наличие белых непрозрачных участков в кубиках льда.	<ul style="list-style-type: none"> <li>● Происходит при наличии пузырьков воздуха в воде.</li> <li>→ Это не означает наличие проблем.</li> <li>● Использовали ли Вы для приготовления льда минеральную воду?</li> <li>→ Минералы, содержащиеся в воде, могут замерзнуть и превратиться в белые непрозрачные участки в кубиках льда. Данное явление может не исчезнуть после растопления, но это не является вредным.</li> </ul>
Невозможно вытащить раму подноса для льда.	<ul style="list-style-type: none"> <li>● Включен ли индикатор "LARGE" или "NORMAL" для "ICE MAKER"?</li> <li>→ Рама подноса для льда не может быть выдвинута во время работы автоматического генератора льда. Отключите индикатор "ICE MAKER". При начале мигания индикатора, подождите 20 секунд до тех пор, пока лампа не погаснет и затем вытащите раму. <a href="#">(С. 31)</a></li> </ul>

## Холодильник не охлаждается

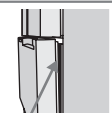
<p>Холодильник не охлаждается. Наличие инея и/или конденсата. Размягчение мороженого.</p>	<p><b>Проверьте состояние хранения продуктов</b></p> <ul style="list-style-type: none"> <li>● Наличие продуктов или упаковки, которые препятствуют плотному закрытию двери?</li> <li>→ Убедитесь в отсутствии пространства между уплотнителем двери и контактной поверхностью при закрытой двери.</li> <li>● Смятие продуктов? Слишком большой объем продуктов в холодильнике?</li> <li>→ Убедитесь в отсутствии продуктов, которые превышают лимиты высоты в каждом отделении, и не храните такое количество продуктов, которое может стать причиной возникновения препятствия для открытия и закрытия двери. <a href="#">(С. 20, 26)</a></li> <li>→ Убедитесь в наличии пространства между продуктами в каждом отделении. <a href="#">(С. 16)</a></li> <li>● Правильно ли установлены ящики верхнего морозильника и узкий выдвижной ящик?</li> <li>→ Убедитесь в их правильной установке. <a href="#">(С. 29)</a></li> </ul>	 <p>Наличие пространства между уплотнителем двери и ее контактной поверхностью.</p>
	<p><b>Проверьте правильность установки</b></p> <ul style="list-style-type: none"> <li>● Холодильник может не полностью охлаждаться в зависимости от места установки, пространства вокруг и условий окружающей среды. Проверьте правильность установки. <a href="#">(С. 8)</a></li> </ul>	
	<p><b>Проверьте настройки температуры</b></p> <ul style="list-style-type: none"> <li>● Находится ли отделение в режиме "ENERGY SAVING"? Следует выйти из режима "ENERGY SAVING". <a href="#">(С. 12)</a></li> <li>● Холодильник может не полностью охлаждаться при установке температуры на "MIN.". <a href="#">(С. 16, 20, 27)</a></li> <li>→ Переключите температуру отделения, которое недостаточно охлаждается, на "MID." или "MAX.".</li> <li>● Повышение температуры вокруг холодильника по причине смены сезона (например: использование летом)?</li> <li>→ Переключите температуру отделения, которое недостаточно охлаждается, на "MAX.". <a href="#">(С. 16, 20, 27)</a></li> </ul>	
	<p><b>Проверьте использование холодильника</b></p> <ul style="list-style-type: none"> <li>● Температура в холодильнике повышается постепенно во время открытия двери. При частом открытии/закрытии двери или при открытой двери длительное время понижение температуры может быть недостаточным. <a href="http://rembitteh.ru/">http://rembitteh.ru/</a></li> <li>→ Сократите до минимума число открытий и закрытий двери или открывайте/закрывайте дверь быстро.</li> </ul>	

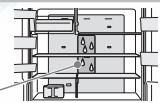

## Наличие инея и/или конденсата

Наличие инея и/или конденсата во внутренней части холодильника или на раме отделений ящиков.	<ul style="list-style-type: none"> <li>● Возможность неплотного закрытия двери или отделения ящика некоторое время. → Проверьте плотность закрытия двери или отделения ящиков.</li> <li>● Возможность частого открытия/закрытия двери или открытия двери длительное время. → Сократите до минимума число открытий и закрытий двери или открывайте/закрывайте дверь быстро.</li> <li>● При понижении уровня нагревателя удаления инея, возможно образование конденсата на металлических частях, дверных уплотнителях или поверхности двери при высокой влажности. (См. стр. 35)</li> <li>● Иней или конденсат могут образоваться при соприкосновении теплого воздуха с внутренней частью отделения или дверной рамой.</li> </ul>
Наличие конденсата на внешней поверхности холодильника (внешняя часть, уплотнитель двери, дверь, отделение ящиков и проч.).	<ul style="list-style-type: none"> <li>● Возможность образования конденсата на данных частях при высокой влажности окружающей среды (например: дождливый день).</li> <li>● Возможность образования конденсата внутри холодильника и на раме двери при контакте теплого внешнего воздуха с данными частями.</li> <li>● Установка температуры в положение "MAX." может вызвать образование конденсата на поверхности двери. → Вытрите его сухой тканью. Установите температуру в положение "MID".</li> </ul>
Конденсация в холодильном отделении	<ul style="list-style-type: none"> <li>● Возможно образование конденсата на стенках и (или) вокруг отверстия поступления холодного воздуха при частом открывании и закрывании дверцы или в условиях высокой влажности вокруг холодильника. → Следует вытереть конденсат сухой тканью.</li> </ul>  <p>Образование конденсата</p>
Образование конденсата в отделении для овощей	<ul style="list-style-type: none"> <li>● Влажность в отделении для овощей выше других отделений. (Для предотвращения высыхания овощей и для обеспечения длительного хранения) → При нежелательном образовании конденсата на овощах, упакуйте их в пищевую пленку.</li> <li>● Капли воды могут попасть в ящики, расположенные в отделении для овощей по причине образования конденсата. → Протрите сухой тканью.</li> </ul>

## Чрезмерное охлаждение холодильника

Чрезмерное охлаждение холодильника, замораживание продуктов	<ul style="list-style-type: none"> <li>● Для температуры выбрано "MAX." → Переключите на "MID." (См. стр. 16, 20, 27)</li> <li>● Окружающая температура ниже 5°C. → Переключите на "MIN." (См. стр. 16, 20, 27)</li> <li>● Не располагайте продукты перед портом выброса холодного воздуха.</li> </ul>
---	--

## Двери расположены не горизонтально

Двери расположены не горизонтально	<ul style="list-style-type: none"> <li>● Возможность не ровной поверхности пола. Левая или правая сторона дверей может быть незначительно ниже в случае погружения левой или правой ножки в пол по причине наличия мягкого материала на полу и по причине веса хранимых продуктов. → Это не влияет на эффективность работы холодильника. Настройте регулируемые ножки холодильника для сохранения уровня при желании. (См. стр. 8)</li> <li>→ При наклоне самого холодильника подстелите под него фанеру толщиной более 1 см.</li> </ul>
Для открытия двери требуется больше силы сразу после ее закрытия.	<ul style="list-style-type: none"> <li>● Возникает по причине быстрого охлаждения воздуха в холодильном отделении и временном падении давления.</li> </ul>
Открытие другой двери после закрытия первой.	<ul style="list-style-type: none"> <li>● Так как все отделения холодильника соединены между собой, давление воздуха из-за резкого закрытия одной двери может открыть другую.</li> </ul>

## Некорректное открывание и закрывание отделения авто-дверцы. ※ только: "R-C6800U", "R-C6200U" (См. стр. 25)

## Возникновение необычного звука при работе

Возникновение странного звука при работе холодильника.	<ul style="list-style-type: none"> <li>● Возможна неправильная установка холодильника.</li> </ul>												
	<table border="1"> <thead> <tr> <th>Возможные причины</th> <th>Возможное решение</th> </tr> </thead> <tbody> <tr> <td>Прогибание пола</td> <td>Подстелите под холодильник лист жесткой фанеры и установите холодильник на него. (См. стр. 8)</td> </tr> <tr> <td>Холодильник соприкасается со стеной, мебелью и проч.</td> <td>Обеспечьте наличие пространства вокруг холодильника.</td> </tr> <tr> <td>Открепление крышки ножек</td> <td>Установите холодильник устойчиво. (См. стр. 8)</td> </tr> </tbody> </table>	Возможные причины	Возможное решение	Прогибание пола	Подстелите под холодильник лист жесткой фанеры и установите холодильник на него. (См. стр. 8)	Холодильник соприкасается со стеной, мебелью и проч.	Обеспечьте наличие пространства вокруг холодильника.	Открепление крышки ножек	Установите холодильник устойчиво. (См. стр. 8)				
	Возможные причины	Возможное решение											
Прогибание пола	Подстелите под холодильник лист жесткой фанеры и установите холодильник на него. (См. стр. 8)												
Холодильник соприкасается со стеной, мебелью и проч.	Обеспечьте наличие пространства вокруг холодильника.												
Открепление крышки ножек	Установите холодильник устойчиво. (См. стр. 8)												
<ul style="list-style-type: none"> <li>● Звук работы холодильника может казаться слишком громким в случае работы компрессора на максимальной скорости в следующих условиях: холодильник недостаточно охлаждается при первом использовании, при частом открытии/закрытии дверей, высокой температуре окружающей среды. → Звук станет тише после полного охлаждения.</li> <li>● Компрессор работает на низкой скорости ночью, во время длительного отпуска или отсутствия, потенциально создавая значительные вибрации.</li> <li>● При установке в режим "FREEZER" / "REFRIGERATOR" / "QUICK" звук работающего компрессора или мотора вентилятора становится громче из-за высокой частоты вращения.</li> </ul>													
Слишком долгий звук работы	<ul style="list-style-type: none"> <li>● Причина заключается в работе компрессора на низкой скорости для экономии энергии.</li> </ul>												
Звук работы периодически становится громче.	<ul style="list-style-type: none"> <li>● Причина заключается в смене режима работы холодильника в соответствии со сменой температуры.</li> </ul>												
В случае возникновения других звуков, указанных в таблице справа	<ul style="list-style-type: none"> <li>● Следующие звуки возникают при нормальной работе холодильника, поэтому они не являются показателем наличия проблем.</li> </ul>												
	<table border="1"> <thead> <tr> <th>Тип звука</th> <th>Источник звука</th> </tr> </thead> <tbody> <tr> <td> <ul style="list-style-type: none"> <li>• Звук текущей воды (капающий)</li> <li>• Звук, напоминающий удары (постукивание)</li> <li>• Звук, напоминающий кипение воды (бульканье)</li> <li>• Звук, возникающий при жарке мяса (шипение)</li> </ul> </td> <td>Данные звуки возникают во время перемещения или испарения хладагента или воды для удаления инея.</td> </tr> <tr> <td> <ul style="list-style-type: none"> <li>• Скрипучий звук (треск) (стук)</li> </ul> </td> <td>Данный звук вызван скрипом частей при смене температуры холодильника.</td> </tr> <tr> <td> <ul style="list-style-type: none"> <li>• Звук, возникающий при защемлении (щелканье)</li> <li>• Звук, напоминающий рев (гудение)</li> <li>• Звук, возникающий сразу после закрытия двери (жужжание)</li> </ul> </td> <td>Данные звуки возникают при работе электрических частей панели управления при настройке температуры.</td> </tr> <tr> <td> <ul style="list-style-type: none"> <li>• Звуки, возникающие при работе автоматического генератора льда (громкое жужжание) (трещание) (глухой звук)</li> </ul> </td> <td>Данные звуки возникают во время разделения кубиков льда из подноса при работе автоматического генератора льда или при подаче кубиков на поднос. Данные звуки также возникают каждые 2 часа в случае опустошения контейнера подачи воды. Чтобы устранить звук, прикоснитесь к кнопке ICE MAKER для перехода в режим "OFF". (См. стр. 22)</td> </tr> <tr> <td> <ul style="list-style-type: none"> <li>• Звук возникает иногда (щелканье)</li> </ul> </td> <td>Данный звук возникает при начале охлаждения холодильника.</td> </tr> </tbody> </table>	Тип звука	Источник звука	<ul style="list-style-type: none"> <li>• Звук текущей воды (капающий)</li> <li>• Звук, напоминающий удары (постукивание)</li> <li>• Звук, напоминающий кипение воды (бульканье)</li> <li>• Звук, возникающий при жарке мяса (шипение)</li> </ul>	Данные звуки возникают во время перемещения или испарения хладагента или воды для удаления инея.	<ul style="list-style-type: none"> <li>• Скрипучий звук (треск) (стук)</li> </ul>	Данный звук вызван скрипом частей при смене температуры холодильника.	<ul style="list-style-type: none"> <li>• Звук, возникающий при защемлении (щелканье)</li> <li>• Звук, напоминающий рев (гудение)</li> <li>• Звук, возникающий сразу после закрытия двери (жужжание)</li> </ul>	Данные звуки возникают при работе электрических частей панели управления при настройке температуры.	<ul style="list-style-type: none"> <li>• Звуки, возникающие при работе автоматического генератора льда (громкое жужжание) (трещание) (глухой звук)</li> </ul>	Данные звуки возникают во время разделения кубиков льда из подноса при работе автоматического генератора льда или при подаче кубиков на поднос. Данные звуки также возникают каждые 2 часа в случае опустошения контейнера подачи воды. Чтобы устранить звук, прикоснитесь к кнопке ICE MAKER для перехода в режим "OFF". (См. стр. 22)	<ul style="list-style-type: none"> <li>• Звук возникает иногда (щелканье)</li> </ul>	Данный звук возникает при начале охлаждения холодильника.
	Тип звука	Источник звука											
	<ul style="list-style-type: none"> <li>• Звук текущей воды (капающий)</li> <li>• Звук, напоминающий удары (постукивание)</li> <li>• Звук, напоминающий кипение воды (бульканье)</li> <li>• Звук, возникающий при жарке мяса (шипение)</li> </ul>	Данные звуки возникают во время перемещения или испарения хладагента или воды для удаления инея.											
	<ul style="list-style-type: none"> <li>• Скрипучий звук (треск) (стук)</li> </ul>	Данный звук вызван скрипом частей при смене температуры холодильника.											
<ul style="list-style-type: none"> <li>• Звук, возникающий при защемлении (щелканье)</li> <li>• Звук, напоминающий рев (гудение)</li> <li>• Звук, возникающий сразу после закрытия двери (жужжание)</li> </ul>	Данные звуки возникают при работе электрических частей панели управления при настройке температуры.												
<ul style="list-style-type: none"> <li>• Звуки, возникающие при работе автоматического генератора льда (громкое жужжание) (трещание) (глухой звук)</li> </ul>	Данные звуки возникают во время разделения кубиков льда из подноса при работе автоматического генератора льда или при подаче кубиков на поднос. Данные звуки также возникают каждые 2 часа в случае опустошения контейнера подачи воды. Чтобы устранить звук, прикоснитесь к кнопке ICE MAKER для перехода в режим "OFF". (См. стр. 22)												
<ul style="list-style-type: none"> <li>• Звук возникает иногда (щелканье)</li> </ul>	Данный звук возникает при начале охлаждения холодильника.												

## Нагревание холодильника

Нагревание боковых стенок холодильника. Выделение горячего воздуха со дна холодильника	<ul style="list-style-type: none"> <li>● Нагретый воздух, образованный при работе охлаждающего устройства, может выходить в области нижней части холодильника. → Сразу после установки или в летний период температура может повышаться до 50-60°C. Это не является проблемой безопасности или работы, но следует избегать прикосновений к этой части.</li> </ul>
--	---

# УСТРАНЕНИЕ НЕПОЛАДОК

Когда это происходит

Пожалуйста, проверьте. Это может быть причиной.

## Посторонний запах

<b>Неприятный запах льда</b>	<ul style="list-style-type: none"> <li>● Загрязнение контейнера подачи воды и/или фильтра воды? Старый лед? → Очищайте их раз в неделю для предотвращения появления слизи и/или осадка. <a href="#">☞</a> <a href="#">СТР. 30</a></li> <li>● При использовании водопроводной воды возможен сильный запах хлора.</li> </ul>
<b>Запах в холодильнике</b>	<ul style="list-style-type: none"> <li>● Хранение продуктов с сильным запахом без упаковки? → Функция удаления запахов может не полностью удалять неприятные запахи. При хранении продуктов с сильным запахом, упакуйте их в пищевую пленку и проч.</li> </ul>
<b>Запах пластика</b>	<ul style="list-style-type: none"> <li>● Возникает по причине использования в холодильнике большого числа пластиковых деталей. Данный запах постепенно исчезнет во время охлаждения. Проветрите комнату.</li> </ul>

## Неполадки с вакуумным отделением

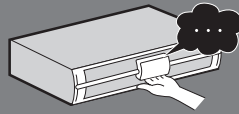
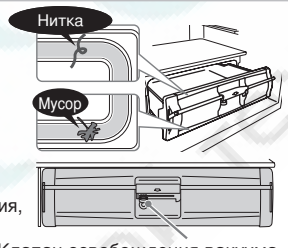
<p>Если мигает какая-либо из индикаторных лампочек "AUTO", "SUBZERO" или "CHILLER".</p> <p>Мигание лампы индикатора</p>  <p>(R-C6800U, R-C6200U) (R-SF48CMU)</p>	<p><b>Возможна некорректная работа функции вакуума. Проверьте следующие пункты:</b></p> <ul style="list-style-type: none"> <li>● Опущен ли рычаг до упора и заблокирован ли он? → Без блокировки функция вакуума не будет работать.</li> <li>● Наличие упаковки продуктов или посторонних предметов / мусора на вакуумной прокладке или держателе? → Даже небольшой мусор может блокировать работу функции вакуума. Удалите все посторонние предметы.</li> <li>● Наличие загрязнения вакуумной прокладки/держателя? → Удалите загрязнение при наличии. <a href="#">☞</a> <a href="#">СТР. 15</a></li> <li>● Правильно ли установлен вакуумный клапан (синий) и не ослаблен ли он? → Установите его в соответствующее отверстие на ручке.</li> </ul>
<p><b>Отсутствие шипящего звука при открытии.</b></p> 	<ul style="list-style-type: none"> <li>● Наличие упаковки продуктов и проч. в вакуумной прокладке? Наличие загрязнения вакуумной прокладки, ниток или мусора? <a href="#">☞</a> <a href="#">СТР. 15</a> → Удалите упаковку продуктов при ее наличии. → Удалите загрязнение при наличии.</li> <li>● Правильно ли установлена вакуумная прокладка и/или вакуумный клапан (синий), расположенный на дне ручки? И не ослаблены ли они?</li> <li>● Горят ли индикаторные лампочки "AUTO", "SUBZERO" или "CHILLER"?</li> <li>● Расположена ли ручка вверх?</li> <li>● Шипящий звук может не возникать сразу после открытия/закрытия вакуумного отделения, так как насос вакуума вступает в подготовительную фазу для начала работы. Это не означает наличие проблем.</li> </ul>  <p>Клапан освобождения вакуума</p>
<p>Нет уверенности в достижении состояния вакуума.</p>	<ul style="list-style-type: none"> <li>● Вакуумное отделение работает корректно в случае, если при открытии возникает звук освобождения вакуума (шипящий звук).</li> </ul>
<p>Невозможно заблокировать ручку.</p>	<ul style="list-style-type: none"> <li>● Наличие продуктов во внутренней части ящика вакуумного отделения или вакуумной прокладки? <a href="#">☞</a> <a href="#">СТР. 15</a></li> <li>● Правильно ли установлены ось вращения передней части ящика вакуумного отделения и дверь? <a href="#">☞</a> <a href="#">СТР. 15</a></li> </ul>
<p>Жужжащий звук и вибрация вокруг вакуумного отделения.</p>	<ul style="list-style-type: none"> <li>● Данный звук возникает при работе вакуумного насоса. Это не является неисправностью.</li> <li>● Вы можете остановить работу вакуумного насоса при желании устранить звук (например: в ночное время). <a href="#">☞</a> <a href="#">СТР. 14</a></li> <li>● При частом возникновении звука и вибрации существует вероятность застревания предметов в двери или наличия загрязнения вакуумной прокладки. <a href="#">☞</a> <a href="#">СТР. 15</a></li> </ul>
<p>Наличие капель воды или инея внутри вакуумного отделения.</p>	<ul style="list-style-type: none"> <li>● Влага продуктов с высоким содержанием жидкости при их хранении в вакуумном отделении может испаряться и стать причиной конденсации или накопления инея в вакуумном отделении. → Такие продукты рекомендуется завернуть в пищевую пленку и проч. → В случае обнаружения капель воды и/или инея протрите сухой тканью.</li> </ul>
<p>Заморозка продуктов в вакуумном отделении</p>	<ul style="list-style-type: none"> <li>● Хранение продуктов, чувствительных к низкой температуре, например, баклажанов и огурцов? <a href="#">☞</a> <a href="#">СТР. 14</a></li> <li>● Выбор "SUBZERO" или "OFF"? <a href="#">☞</a> <a href="#">СТР. 14</a></li> <li>→ Установите режим "CHILLER".</li> </ul>

## "П" на панели управления мигает

<p><b>"П" на панели управления мигает</b></p> <p>(R-C6800U, R-C6200U)</p> <p>Мигание</p>  <p>(R-SF48CMU)</p> <p>Мигание</p> 	<ul style="list-style-type: none"> <li>● Данное мигание оповещает о наличии проблемы автоматического генератора льда, устройства контроля температуры или устройства удаления инея и проч.</li> <li>● Проконсультируйтесь с Авторизованным Сервисным Центром в случае, если мигание не прекращается после проверки пунктов в следующей таблице.</li> </ul>																								
<table border="1"> <thead> <tr> <th>Пример мигания</th> <th>Возможная причина</th> <th>Пункт проверки</th> </tr> </thead> <tbody> <tr> <td>Трехкратное мигание "П"</td> <td>Возможно соприкосновение продуктов и проч. с подносом для льда или переполнение объема хранимого льда.</td> <td>Опустошите отделение для льда и произведите "Очистку генератора льда". <a href="#">☞</a> <a href="#">СТР. 30</a></td> </tr> <tr> <td>Мигает "П" (более трех раз)</td> <td>Мигание означает наличие проблем.</td> <td>Обратитесь в Авторизованный Сервисный Центр.</td> </tr> <tr> <td>Мигают "AUTO", "SUBZERO" или "CHILLER"</td> <td>Возможна некорректная работа функции вакуума. Это может быть режимом проверки работы для мастера по ремонту. (*1)</td> <td>Проверьте пункты, описанные в разделе "Неполадки в вакуумном отделении" <a href="#">☞</a> <a href="#">СТР. 34</a> Через 15 минут холодильник вернется к нормальному режиму работы. Это не является проблемой для использования.</td> </tr> <tr> <td>Мигание "AUTO DOOR"</td> <td>Это может быть режимом проверки работы для мастера по ремонту. (*1)</td> <td>Через 10 минут холодильник вернется к нормальному режиму работы. Это не является проблемой для использования.</td> </tr> <tr> <td>Мигают "QUICK", "NORMAL" и "OFF"</td> <td>Процесс очистки генератора льда.</td> <td>Проверьте пункты, описанные в разделе "Уход за автоматическим генератором льда" <a href="#">☞</a> <a href="#">СТР. 30</a></td> </tr> <tr> <td>Мигание "OFF"</td> <td>Происходит при остановке процесса приготовления льда во время данного процесса.</td> <td>Проверьте пункты, описанные в разделе "Поднос для льда". <a href="#">☞</a> <a href="#">СТР. 31</a></td> </tr> <tr> <td>Мигание всех дисплеев</td> <td>Открытая дверь более 1 минуты. (например: неплотное закрытие двери.)</td> <td>Проверьте пункты, описанные в разделе "Предупреждение двери". <a href="#">☞</a> <a href="#">СТР. 37</a></td> </tr> </tbody> </table>	Пример мигания	Возможная причина	Пункт проверки	Трехкратное мигание "П"	Возможно соприкосновение продуктов и проч. с подносом для льда или переполнение объема хранимого льда.	Опустошите отделение для льда и произведите "Очистку генератора льда". <a href="#">☞</a> <a href="#">СТР. 30</a>	Мигает "П" (более трех раз)	Мигание означает наличие проблем.	Обратитесь в Авторизованный Сервисный Центр.	Мигают "AUTO", "SUBZERO" или "CHILLER"	Возможна некорректная работа функции вакуума. Это может быть режимом проверки работы для мастера по ремонту. (*1)	Проверьте пункты, описанные в разделе "Неполадки в вакуумном отделении" <a href="#">☞</a> <a href="#">СТР. 34</a> Через 15 минут холодильник вернется к нормальному режиму работы. Это не является проблемой для использования.	Мигание "AUTO DOOR"	Это может быть режимом проверки работы для мастера по ремонту. (*1)	Через 10 минут холодильник вернется к нормальному режиму работы. Это не является проблемой для использования.	Мигают "QUICK", "NORMAL" и "OFF"	Процесс очистки генератора льда.	Проверьте пункты, описанные в разделе "Уход за автоматическим генератором льда" <a href="#">☞</a> <a href="#">СТР. 30</a>	Мигание "OFF"	Происходит при остановке процесса приготовления льда во время данного процесса.	Проверьте пункты, описанные в разделе "Поднос для льда". <a href="#">☞</a> <a href="#">СТР. 31</a>	Мигание всех дисплеев	Открытая дверь более 1 минуты. (например: неплотное закрытие двери.)	Проверьте пункты, описанные в разделе "Предупреждение двери". <a href="#">☞</a> <a href="#">СТР. 37</a>	<p>*1 Долгое прикосновение к кнопке (более 10 секунд) может вызвать переход холодильника в режим проверки.</p>
Пример мигания	Возможная причина	Пункт проверки																							
Трехкратное мигание "П"	Возможно соприкосновение продуктов и проч. с подносом для льда или переполнение объема хранимого льда.	Опустошите отделение для льда и произведите "Очистку генератора льда". <a href="#">☞</a> <a href="#">СТР. 30</a>																							
Мигает "П" (более трех раз)	Мигание означает наличие проблем.	Обратитесь в Авторизованный Сервисный Центр.																							
Мигают "AUTO", "SUBZERO" или "CHILLER"	Возможна некорректная работа функции вакуума. Это может быть режимом проверки работы для мастера по ремонту. (*1)	Проверьте пункты, описанные в разделе "Неполадки в вакуумном отделении" <a href="#">☞</a> <a href="#">СТР. 34</a> Через 15 минут холодильник вернется к нормальному режиму работы. Это не является проблемой для использования.																							
Мигание "AUTO DOOR"	Это может быть режимом проверки работы для мастера по ремонту. (*1)	Через 10 минут холодильник вернется к нормальному режиму работы. Это не является проблемой для использования.																							
Мигают "QUICK", "NORMAL" и "OFF"	Процесс очистки генератора льда.	Проверьте пункты, описанные в разделе "Уход за автоматическим генератором льда" <a href="#">☞</a> <a href="#">СТР. 30</a>																							
Мигание "OFF"	Происходит при остановке процесса приготовления льда во время данного процесса.	Проверьте пункты, описанные в разделе "Поднос для льда". <a href="#">☞</a> <a href="#">СТР. 31</a>																							
Мигание всех дисплеев	Открытая дверь более 1 минуты. (например: неплотное закрытие двери.)	Проверьте пункты, описанные в разделе "Предупреждение двери". <a href="#">☞</a> <a href="#">СТР. 37</a>																							

# УСТРАНЕНИЕ НЕПОЛАДОК

Когда это происходит

Пожалуйста, проверьте. Это может быть причиной.

## Другое

<p>Если Вы чувствуете слабое электричество при прикосновении к холодильнику</p>	<p>● Холодильник может накапливать статическое электричество, но это не является проблемой. → Если Вы хотите избавиться от статического электричества, рекомендуется установить заземление.  <b>СТР. 9</b></p>
<p>Работа радио и/или телевизора прерывается помехами</p>	<p>● Это вызвано электромагнитным излучением холодильника. → Устанавливайте холодильник в месте, расположенном на расстоянии от телевизора, радио, домофона и проч. → Рекомендуется использовать отдельную розетку питания для холодильника, отделенную от устройства антенны, а также осуществить заземление холодильника.  <b>СТР. 9</b></p>
<p>Наличие тонких линий в виде царапин на пластиковых деталях.</p>	<p>● Данные линии могут образоваться во время отливки пластиковых деталей. Особо данные "линии" могут бросаться в глаза для прозрачных частей, но это не является проблемой в отношении прочности и не является причиной возникновения трещин.</p>
<p>Наличие волн и/или искривления на поверхности двери, боковой или верхней стороне холодильника.</p>	<p>● Незначительные волны и/или искривления могут возникать во время процесса производства холодильника. Особенно, данные "волны" могут бросаться в глаза при определенном расположении источника света и/или в зависимости от яркости освещения, но это не является неисправностью и проблемой для эффективной работы.</p>
<p>Панель управления не светится</p>	<p>● В целях экономии электроэнергии индикаторные лампочки гаснут примерно через 2 минуты после окончания работы. Лампочки "FREEZER", "REFRIGERATOR", "ENERGY SAVING", "QUICK", "WATER" и индикаторная лампочка работы в экомрежиме остаются включенными.</p>
<p>Магнит не притягивается к дверце</p>	<p>● Магнит не притягивается потому, что дверца изготовлена из стекла.</p>
<p>Наличие небольшого отверстия внутри холодильника.</p>	<p>● Данное отверстие используется для забора воздуха при наполнении материала изоляции во время процесса изготовления двери. Это не является неисправностью или отклонением.</p>
<p>Прекращение подачи энергии</p>	<p>● Сократите количество раз открытия и закрытия дверей и не увеличивайте объем хранимых продуктов до восстановления подачи энергии. ● Проверьте все настройки на панели управления после подключения электроэнергии.</p>
<p>Если Вы не собираетесь использовать холодильник долгое время.</p>	<p>● Отсоедините вилку питания и осуществите уход за внутренней частью холодильника и автоматическим генератором льда, оставьте все двери открытыми для полного высыхания на 2-3 дня.  <b>СТР. 18, 25, 28~31</b></p>
<p>Удалите иней</p>	<p>● Действия по удалению инея для данного холодильника не требуются, так как он удаляется автоматически. Растаявшая вода накапливается в подносе и автоматически удаляется.</p>
<p>Перевозка и меры предосторожности при перемещении</p>	<p>● См. "Перевозка холодильника (при переезде)"  <b>СТР. 9</b></p>
<p>При необходимости снизить установленный режим нагревателя, предотвращающего конденсацию (подвижная перегородка и разделительные железные пластины)</p>	<p>● Более низкая установка режима нагревателя, предотвращающего конденсацию, позволит уменьшить потребление электроэнергии. Установка режима нагревателя для предотвращения образования конденсата включает четыре уровня. При установке на уровень 4 достигается наибольшая экономия электроэнергии. При высокой влажности низкая установка режима нагревателя, предотвращающего конденсацию, может привести к образованию конденсата в подвижной перегородке или в разделительных железных пластинах. ● Установленный режим отменяется, если холодильник отключается от сети или в случае отключения электроэнергии.</p>
<p></p>	<p>● <b>Настройка подвижной перегородки</b> 1. Откройте нижнее морозильное отделение. 2. Прикоснитесь к кнопке  на панели управления двери холодильника и удерживайте ее более 3 секунд до появления одного длинного гудка при закрытой двери. (Уровень 1 экономии электричества) 3. Повторите порядок, указанный в п. 2, для дальнейшего изменения уровня энергосберегающего режима. 4. Закройте нижнее морозильное отделение.</p> <p>(R-C6800U, R-C6200U)   Звуковой сигнал  Около 3 секунд  Длинный звуковой сигнал Удерживайте данную кнопку более 3 секунд</p> <p>(R-SF48CMU)   Звуковой сигнал  Около 3 секунд  Длинный звуковой сигнал Удерживайте данную кнопку более 3 секунд</p> <p>● <b>Настройка разделяющей пластины</b> 1. Откройте нижнее морозильное отделение. 2. При закрытой дверце холодильного отделения прикоснитесь и удерживайте кнопку  на панели управления 3 секунды или дольше до одного долгого звукового сигнала (Уровень 1). 3. Повторите порядок, указанный в п. 2, для дальнейшего изменения уровня энергосберегающего режима. 4. Закройте нижнее морозильное отделение.</p> <p>(R-C6800U, R-C6200U)   Звуковой сигнал  Около 3 секунд  Длинный звуковой сигнал Удерживайте данную кнопку более 3 секунд</p> <p>(R-SF48CMU)   Звуковой сигнал  Около 3 секунд  Длинный звуковой сигнал Удерживайте данную кнопку более 3 секунд</p> <p>Для отмены установленного режима повторите аналогичные действия на уровнях 1 и 2, продолжая до уровня 4. Раздается предупреждающий сигнал (2 звуковых сигнала), отменяющий установленный режим.</p> <p></p>
<p>При настройке температуры более точно</p>	<p>Вы можете настраивать "MIN."/"MID."/"MAX." для температуры отделения морозильника и холодильника более точно.</p> <p>1. Откройте нижнее морозильное отделение. 2. Прикоснитесь к кнопке  на панели управления двери холодильника и удерживайте ее более 5 секунд до появления единичного гудка. 3. Закройте нижнее морозильное отделение. 4. Произведите настройку кнопкой  или . Значение температуры повышается на один уровень после каждого нажатия кнопки. (При нажатии на "MAX." происходит возвращение на "MIN.") 5. При желании остановить точную настройку, выполните операции 1 и 2. Вы услышите 2 звуковых сигнала и сможете установить температуру при нормальном режиме.</p> <p>Включение подсветки</p> <p>○ : Горение ☀ : Мигание</p> <p>MAX.  MID.  MIN. </p> <p>MIN → → → MID → → → MAX Установка температуры</p>

УСТРАНЕНИЕ НЕПОЛАДОК

# ЛАМПА ИНДИКАТОРА РАБОТЫ "эко"

**Предупреждение** ● Всегда производите настройки при всех закрытых дверцах.  стр. 10, 11

## Лампа индикатора работы "эко"

Автоматически сообщает о режиме работы холодильника. Загорается во время работы при низком потреблении энергии, например, при охлаждении за счет испарения инея и проч.



лампа индикатора работы "эко"

### Примечание

- В случае, если лампа индикатора "эко" не загорается, проверьте следующие пункты.
  - Установлена ли лампа индикатора "эко" на Выкл? → Осуществите указанную ниже процедуру "Возврат к прежним установкам".
  - Лампа не загорится сразу после приобретения холодильника или при хранении большого объема продуктов, а также при частом открытии/закрытии дверей холодильника, так как компрессор вынужден работать на высокой скорости. → Открывайте/закрывайте двери быстро или минимальное количество раз.
  - Если холодильник работает с включенными режимами "FREEZER", "REFRIGERATOR" или "QUICK" → индикаторная лампочка загорится после завершения работы функции быстрого охлаждения и стабилизации работы холодильника.
- В режиме "VEGETABLE" → отмените режим "VEGETABLE"  стр. 27
- Например, летом, когда температура окружающей среды вблизи холодильника высокая.
- В случае подсоединения/отсоединения вилки питания или после восстановления после прерывания подачи электричества установка вернется в режим, при котором лампа индикатора "эко" загорается.

## лампа индикатора работы "эко" может быть выключена в ночное время и проч.

### ■ Отключение лампы индикатора

Прикоснитесь к  более 3 секунд до начала мигания лампы индикатора "эко".

Лампа индикатора "эко" выключается и установка завершается.

(R-C6800U, R-C6200U)



Удерживайте данную кнопку более 3 секунд

(R-SF48CMU)



Удерживайте данную кнопку более 3 секунд

### ■ Возврат к прежним установкам

Прикоснитесь к  более 3 секунд до включения лампы индикатора "эко".

Лампа индикатора "эко" включается и выключается в зависимости от текущего режима работы.

(R-C6800U, R-C6200U)



Удерживайте данную кнопку более 3 секунд

(R-SF48CMU)



Удерживайте данную кнопку более 3 секунд

## ЗАМЕНА ЧАСТЕЙ

При замене следующих частей сообщите в Авторизованный Сервисный Центр тип и название части для приобретения подходящих частей.

### Замена фильтра воды

- Замените фильтр воды, если прошло определенное время. (Обычно производите замену каждые 3-4 года.)
- Закажите фильтр воды для замены. Сообщите в Авторизованный Сервисный Центр номер части: RJK-30100 для замены фильтра воды.

### Замена вакуумной прокладки

- Если состояние вакуума невозможно поддерживать из-за повреждения, деформации или изменения цвета вакуумной прокладки, то ее следует заменить на новую.
- Номер детали для каждой модели холодильника.

Тип	Номер части
R-C6800U	R-C6700 321
R-C6200U	R-A6200 321
R-SF48CMU	R-A5700 321

# СИГНАЛ ДВЕРИ / БЛОКИРОВАНИЕ КОНТРОЛЬНОЙ ПАНЕЛИ

## Сигнал двери

Если дверца остается открытой в течение 30 секунд или дольше, то раздастся предупредительный сигнал, как показано ниже, и показания на панели управления мигают, указывая на то, что дверца открыта.

Длительность открытия двери	Звук предупреждения	Индикация на панели управления
30 секунд*	3 длинных звуковых сигнала	Не мигает
1 минута	3 длинных звуковых сигнала	Мигание
2 минуты	5 длинных звуковых сигналов	Мигание
Более 3 минут	Постоянный звук.	Мигание

※ Через 30 секунд дверная сигнализация срабатывает только при установленном энергосберегающем режиме. Холодильное отделение, отделение для льда, нижнее морозильное отделение и отделение для овощей снабжены функцией дверной сигнализации. Верхнее морозильное отделение такой функцией не снабжено.

## При регулировке силы звука предупредительного сигнала двери

■ Возможна настройка более громкого уровня предупредительного сигнала или отключение звука предупредительного сигнала.

1. Прикоснитесь и удерживайте кнопку в течение трех секунд при всех закрытых дверцах до возникновения двух звуковых сигналов (звук предупредительного сигнала становится громче).
  2. Прикоснитесь и удерживайте кнопку примерно в течение трех секунд на звуковом уровне предупредительного сигнала до возникновения одного звукового сигнала (предупредительный сигнал прекращается).
- При отключении настройки проделайте аналогичные действия при выключенном предупредительном сигнале. Раздаются два звуковых сигнала, после которых настройка отключается.



### Примечание

- Мигание индикации на стеклянной сенсорной панели управления и звуковая индикация будут отсутствовать при отключении сигнала двери. Однако, звуковая индикация очистки подноса генератора льда будет работать.
- При первой установке сигнал двери установлен на "Вкл".
- При включении (отключении) вилки в розетку питания, а также при повторной подаче электроэнергии после ее отключения предупредительный сигнал двери устанавливается в обычный режим со звуковым сигналом.

## Блокировка панели управления

Если данная индикаторная лампочка (ключ на панели управления) светится, то функция любой другой кнопки становится заблокированной. Блокировка позволяет избежать ошибочных действий на панели управления или ошибочного обращения с холодильником детьми.

### ■ Блокировка

Прикоснитесь и удерживайте кнопку в течение примерно трех секунд при всех закрытых дверцах до возникновения одиночного звукового сигнала.

светится, указывая на то, что блокировка установлена.

(R-C6800U, R-C6200U)



Удерживайте данную кнопку более 3 секунд

(R-SF48CMU)



Удерживайте данную кнопку более 3 секунд

### ■ Разблокировка

Прикоснитесь и удерживайте кнопку в течение примерно трех секунд при всех закрытых дверцах до возникновения двух звуковых сигналов.

светится, указывая на то, что разблокировка установлена.

(R-C6800U, R-C6200U)



Удерживайте данную кнопку более 3 секунд

(R-SF48CMU)



Удерживайте данную кнопку более 3 секунд

### Примечание

- Открывание электрических ящиков будет возможно даже при установленной на ON функции блокировки панели управления. Для отключения функции авто-дверцы следует разблокировать панель управления, затем нажать и удерживать кнопку более 3 секунд до двух звуковых сигналов. стр. 24
- При включении (отключении) вилки в розетку питания, а также при повторной подаче электроэнергии после ее отключения блокировка панели управления может быть отключена.

ЛАМПА ИНДИКАТОРА РАБОТЫ "ЭКО" / ЗАМЕНА ЧАСТЕЙ СИГНАЛ ДВЕРИ / БЛОКИРОВАНИЕ КОНТРОЛЬНОЙ ПАНЕЛИ

# ХОЛОДИЛЬНИКИ, НЕ СОДЕРЖАЩИЕ ХЛОРОФТОРУГЛЕРОДЫ, МАССА ХРАНИМЫХ ПРОДУКТОВ

## Холодильники, не содержащие хлорфторуглероды

- Вместо хлорфторуглеродов в хладагенте и изоляционных материалах данного холодильника используются углеводороды. Углеводороды не повреждают озоновый слой, они безопасны для окружающей среды и они оказывают исключительно малое влияние на глобальное потепление.
- Хладагенты не на основе хлорфторуглеродов огнеопасны. Данные хладагенты герметизированы в охлаждающих цепях и при обычной эксплуатации не могут протекать наружу, однако, при повреждении цепей воздержитесь от использования огня или электроприборов и откройте окна для проветривания. После этого незамедлительно обратитесь в Авторизованный Сервисный Центр.

## Масса хранимых продуктов

Данная таблица показывает массу продуктов, которые можно хранить на полках и в ящиках.

	Название частей Name of parts	R-C6800U	R-C6200U	R-SF48CMU
Холодильное отделение	Четырехуровневая регулируемая полка	7.0кг	7.0кг	6.0кг
	Верхняя полка, регулируемая по высоте	10.0кг	9.0кг	5.5кг
	Средняя полка, регулируемая по высоте	21.0кг	19.5кг	16.0кг
	Нижняя полка, регулируемая по высоте	21.0кг	19.0кг	16.0кг
	Верхняя полка вакуумного отделения	11.0кг	10.0кг	8.5кг
	Ящик вакуумного отделения	5.0кг	4.5кг	3.0кг
	Полка для яиц с расширенными возможностями	2.0кг	2.0кг	2.0кг
Отделение для льда	Ящик для льда	Не храните кубики льда кроме тех, которые приготовлены автоматическим генератором льда.  стр. 23		
Верхний морозильник	Ящик верхнего морозильника	9.0кг	8.0кг	5.0кг
Нижний морозильник	Узкий выдвижной ящик	5.5кг	5.3кг	4.0кг
	Выдвижной ящик	7.0кг	6.5кг	4.5кг
	Нижний ящик морозильника	17.0кг	15.5кг	13.0кг
Отделение для овощей	Большой верхний ящик	8.5кг	7.0кг	4.5кг
	Нижний ящик	22.0кг	18.0кг	14.5кг

## Строгие предупреждения относительно утилизации отходов

В качестве изоляционного материала используется циклопентан. Газы, содержащиеся в изоляционном материале, требуют специального способа утилизации. О порядке экологически безопасной утилизации данного продукта следует проконсультироваться в местных органах власти.

## ПРИМЕЧАНИЕ

Настоящее положение действительно только для Российской Федерации.

В соответствии со статьей 5, пунктом 2 «Закона о защите прав потребителей» для условий эксплуатации в Российской Федерации на холодильник бытовой устанавливается следующий срок службы - 7 лет с момента изготовления изделия.

### Условия:

Настоящий срок службы распространяется на те элементы и части изделия, которые необходимы для его нормального функционирования при выполнении следующих условий:

- Изделие надлежащим образом установлено и используется в соответствии с инструкцией по эксплуатации и/или установке.
- Ремонт и техническое обслуживание изделия осуществляется в авторизованном сервисном центре.

## ИНФОРМАЦИЯ О СЕРТИФИКАЦИИ ПРОДУКЦИИ



### ХОЛОДИЛЬНИК

**МОДЕЛИ R-SF45CMU, R-SF48CMU, R-SF57CMU, R-C6200U, R-C6800U;**  
сертифицированы органом по сертификации электрооборудования «ТЕСТБЭТ»  
(Регистрационный номер в Госреестре – РОСС RU.0001.11ME10)

Сертификат соответствия №:	<b>РОСС JP.ME10.B12698</b>
Сертификат соответствия выдан:	12-го декабря 2012 года
Сертификат соответствия действителен до:	12-го декабря 2015 года
Модели <b>R-SF45CMU, R-SF48CMU, R-SF57CMU, R-C6200U, R-C6800U;</b> соответствует требованиям нормативных документов:	ГОСТ Р 52161.2.24-2007, ГОСТ Р 51318.14.1-2006 (Р. 4), ГОСТ Р 51318.14.2-2006 (Р. 5, 7), ГОСТ Р 51317.3.2-2006 (Р. 6, 7), ГОСТ Р 51317.3.3-2008.
Срок службы	7 (семь) лет

Холодильники, не содержащие хлорфторуглероды,  
Масса Хранимых Продуктов

## Hitachi Appliances Inc.,

Home Appliance Group, Tochigi Home Appliance Works

Address: 800 Tomita, Ohira-machi, Tochigi-shi, Tochigi-ken, 329-4493 Japan

## Хитачи Апплайансес Инк.,

Хоум Апплайанс Груп, Точиги Хоум Апплайанс Воркс

Адрес: 800 Томита, Охира-мачи, Точиги-ши, Точиги-кен, 329-4493 Япония